

Действует с: 03.2019



Orthophos S 2D, Orthophos S 2D Ceph Orthophos S 3D, Orthophos S 3D Ceph

Firmware V05.14 / PC-Software V1.4

Инструкция по эксплуатации

Русский

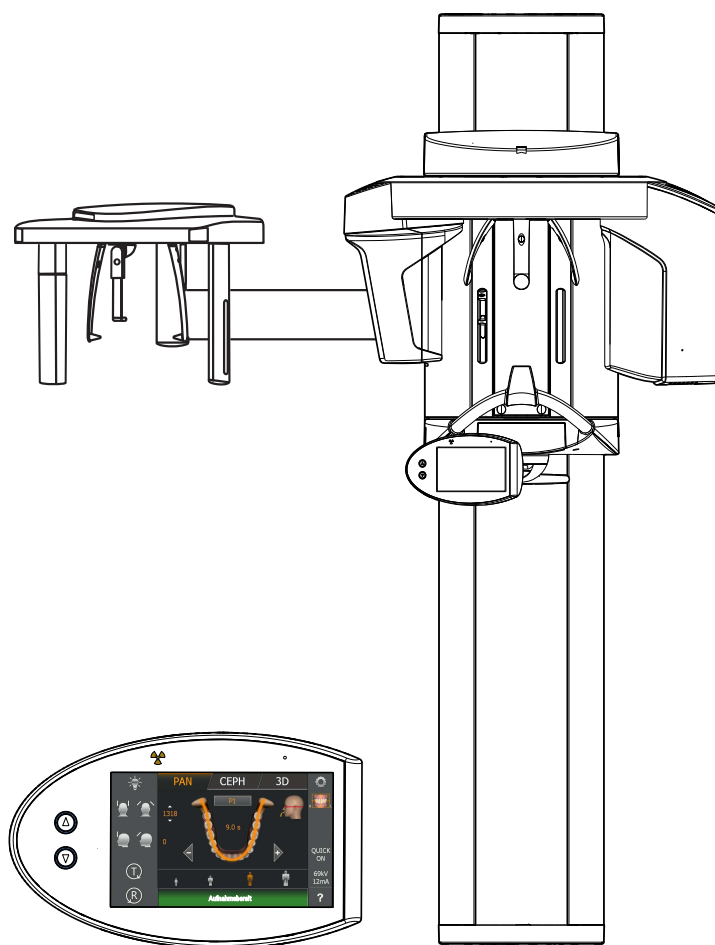

Содержание

1	Общие сведения	6
1.1	Уважаемый покупатель!.....	6
1.2	Контактные данные	6
1.3	Авторские права и товарные знаки	7
1.4	Общие указания к инструкции по эксплуатации	7
1.4.1	Структура документа	8
1.4.1.1	Обозначения степеней опасности.....	8
1.4.1.2	Использованное форматирование и символы	8
1.5	Дополнительно требуемые документы	9
1.6	Гарантия и ответственность.....	9
1.7	Обязанности эксплуатирующей организации и персонала	9
1.8	Использование по назначению	10
1.9	Показания и противопоказания.....	10
2	Указания по технике безопасности.....	11
2.1	Основные инструкции по технике безопасности	11
2.2	Указания на аппарате	11
2.3	Вентиляционные щели	11
2.4	Образование конденсата.....	12
2.5	Квалификация обслуживающего персонала.....	12
2.6	Включение аппарата.....	12
2.7	Защита от излучения	12
2.8	Аварийный останов.....	13
2.9	Лазерный световой прицел.....	13
2.10	Гигиена.....	13
2.11	Сенсорный экран.....	13
2.12	Бесперебойная работа	14
2.13	Неисправность электронных приборов	14
2.14	Риски, создаваемые электромагнитными полями.....	14
2.15	Комбинирование с другими приборами	14
2.16	Изменения аппарата.....	15
2.17	Строительные изменения.....	15
2.18	Электромагнитная совместимость	15
2.19	Электростатический разряд	16

3	Описание аппарата.....	18
3.1	Сертификация и регистрация	18
3.2	Технические характеристики.....	19
3.2.1	Данные аппарата	19
3.2.2	Условия транспортировки, хранения и эксплуатации.....	22
3.2.3	Диаграммы.....	23
3.2.4	Значения вторичного рассеянного излучения.....	24
3.2.5	Требования к ПК.....	25
3.3	Обзор программ рентгенографии.....	26
3.4	Главные компоненты продукта	29
3.4.1	Основной аппарат	29
3.4.2	Цефалометр	30
3.4.3	Easypad	31
3.4.4	Сенсорный экран Easypad.....	32
3.4.5	Дистанционное пусковое устройство (ДПУ).....	36
3.5	Запасные части, расходные материалы	37
3.5.1	Принадлежности	37
3.5.1.1	Накусочные пластины и закладные сегменты	37
3.5.1.2	Накусочная пластина 3D и накусочные шарики.....	38
3.5.1.3	Универсальная или окклюзионная накусочная пластина	38
3.5.1.4	Височные опоры, опора для лба и опора для ВНЧС.....	39
3.5.2	Гигиенические защитные чехлы	40
3.5.2.1	Защитные чехлы для основного аппарата	40
3.5.2.2	Защитные чехлы для цефалометра.....	41
3.5.3	Опытный образец для контроля съёмки/стабильности параметров	42
4	Монтаж и ввод в эксплуатацию.....	43
4.1	Замена принадлежностей на основном аппарате.....	43
4.1.1	Замена накусочной пластины, закладного сегмента, накусочной пластины 3D или опоры для подбородка.....	43
4.1.2	Использование окклюзионной накусочной пластины	43
4.1.3	Использование универсальной накусочной пластины.....	45
4.1.4	Использование накусочного шарика и шариковой накусочной пластины	46
4.1.5	Замена опор для висков и ВНЧС	46
4.2	Настройка / установка принадлежностей на цефалометре.....	47
4.3	Извлечение / установка датчика Serp	48

5	Управление.....	49
5.1	Создание рентгенограммы.....	49
5.1.1	Включение аппарата, пуск программы.....	49
5.1.1.1	Включение аппарата	49
5.1.1.2	Создание готовности Sidexis 4 к рентгенографии ...	50
5.1.2	Выбор программы рентгенографии.....	52
5.1.2.1	Панорамная и прикусная рентгенография	52
5.1.2.2	Рентгенография височно-нижнечелюстных суставов (ВНЧС)	69
5.1.2.3	Рентгенография синусов.....	76
5.1.2.4	Объемная рентгенография.....	84
5.1.2.5	Дистанционная рентгенография	102
5.1.2.6	Рентгенография в педиатрии	115
5.1.3	Включение рентгенографии	117
5.1.3.1	Пуск тестового прохода.....	117
5.1.3.2	Включение рентгенографии.....	117
5.1.3.3	Программы восстановления в случае проблем с передачей рентгенограмм	121
5.1.3.4	Использование устройства дистанционного пуска ..	125
5.1.3.5	Прерывание рентгенографии	126
5.2	Предварительный выбор базовых настроек.....	127
5.2.1	Изменение базовых и начальных настроек	127
5.2.1.1	Группа программ PAN	127
5.2.1.2	Группа программ 3D	129
5.2.1.3	Группа программ CEPH.....	130
5.2.2	Настройка сенсорного экрана	132
5.2.3	Вызвать информационный экран	133
5.2.4	Вызов сервисного меню	134
6	Техническое обслуживание.....	135
6.1	Очистка и уход.....	135
6.1.1	Очистка	135
6.1.2	Дезинфекция	135
6.1.3	Стерилизация	137
6.1.4	Очистка окклюзионной накусочной пластины.....	138
6.2	Осмотр и техническое обслуживание.....	139

7	Неисправности	141
7.1	Справочные сообщения	141
7.2	Структура сообщений об ошибках.....	143
7.3	Описание ошибки.....	144
7.3.1	Ex – тип ошибки.....	144
7.3.2	уу – Расположение	146
8	Настройка и ремонт	147
8.1	Запрограммированные значения.....	147
8.1.1	Панорамная рентгенография с кодом 1E	147
8.1.2	Панорамная рентгенография с кодом 2E	149
8.1.3	Панорамная рентгенография с кодом 3E	151
8.1.4	Объемная рентгенография	153
8.1.4.1	Эффективные дозы в зависимости от области, объемной области на объекте / области обзора и настройки.....	156
8.1.5	Дистанционная рентгенография.....	159
8.1.6	Указания по дозе.....	160
8.1.6.1	Значения суммарной дозы для панорамных рентгенограмм	160
8.1.6.2	Значения суммарной дозы для цефалометрических снимков.....	164
8.1.6.3	Расчет значений дозы	165
9	Демонтаж и утилизация.....	167
9.1	Демонтаж и повторная установка	167
9.2	Утилизация	167

1 Общие сведения

1.1 Уважаемый покупатель!

Мы рады, что вы решили оснастить свою практику рентгеновской системой Orthophos S компании Dentsply Sirona.

Став одним из изобретателей пленочного панорамного рентгеновского аппарата, компания Dentsply Sirona с 1996 года является пионером в области цифровой рентгеновской техники. Мы сможете воспользоваться всем накопленным нами опытом работы с цифровыми панорамными рентгеновскими аппаратами, несколько тысяч которых уже работают в разных странах мира. Данный аппарат отличается от других великолепным качеством изображения, простотой эксплуатации и высокой надежностью повседневной работы.

Настоящее руководство по эксплуатации должно помочь вам перед началом использования и в случае последующей потребности в дополнительной информации.

Желаем вам успеха и удовольствия при работе с Orthophos S.

С уважением, группа разработчиков Orthophos S

1.2 Контактные данные

Центр технической поддержки

При наличии технических вопросов можно воспользоваться контактным формуляром по адресу:
<http://srvcontact.sirona.com>

Адрес производителя



Sirona Dental Systems GmbH
Fabrikstrasse 31
64625 Bensheim
Германия

Тел.: +49 (0) 6251/16-0
Факс: +49 (0) 6251/16-2591
Эл.почта: contact@dentsplysirona.com
www.dentsplysirona.com

Организация, принимающая на территории Российской Федерации претензии от потребителя по качеству продукта

Общество с ограниченной ответственностью «Сирона Денталь Системс» (ООО «Сирона Денталь Системс»). Россия, 115432, г. Москва, Пр-т Андропова, д. 18, корп. 6, Тел./факс: телефон 8 (495) 725-10-87, факс 725-10-86, E-mail: info@sirona.ru

1.3 Авторские права и товарные знаки

Авторские права

© Sirona Dental Systems GmbH. Все права сохранены.

Информация, содержащаяся в данном Руководстве, может быть изменена без предварительного уведомления пользователя.

Программное обеспечение и документация, сопровождающие аппарат, защищены Законом об авторских правах. В связи с этим порядок обращения с ПО и документацией должен соответствовать порядку обращения с другими материалами, защищаемыми Законом об авторских правах.

Копирование данного Программного обеспечения в любых целях, выходящих за рамки личного пользования, на любой носитель информации запрещено, и без письменного разрешения компании Sirona Dental Systems GmbH является уголовно наказуемым деянием.

Товарные знаки

Microsoft®, Windows 7® и Windows 10® являются зарегистрированными Товарными знаками.

Windows™ является Товарным знаком корпорации Microsoft.

Все другие Торговые знаки являются собственностью соответствующих владельцев.

Ссылки на библиотеки кодов третьей стороны содержатся в license.pdf в оглавлении.

1.4 Общие указания к инструкции по эксплуатации

Соблюдать Инструкцию по эксплуатации

С помощью этой Инструкции по эксплуатации ознакомьтесь с аппаратом, прежде чем приступить к его эксплуатации. При этом строго соблюдайте приведенные предупреждения и правила техники безопасности.

Совет: для быстрого поиска функций в Вашем распоряжении имеется краткая инструкция по эксплуатации.

Храните Инструкцию по эксплуатации в доступном месте на случай, если вам или другому пользователю потребуется информация из нее. Сохраните Инструкцию по эксплуатации на ПК или распечатайте.

В случае продажи проследите за тем, чтобы вместе с аппаратом была передана Инструкция по эксплуатации в бумажном или электронном виде, чтобы новый пользователь мог ознакомиться с принципом работы и содержащимися в ней предупреждениями и правилами техники безопасности.

Онлайн-портал технической документации

Для технической документации мы создали онлайн-портал www.dentsplysirona.com/manuals. Оттуда можно загрузить данную инструкцию и другие документы. Если вам требуется документ в бумажном виде, просим заполнить формуляр на сайте. После этого мы отправим Вам бесплатно печатный экземпляр.

Помощь

Если, несмотря на тщательное изучение Инструкции по эксплуатации, у Вас возникают вопросы, обратитесь в фирму по техническому снабжению стоматологических практик.

1.4.1 Структура документа

1.4.1.1 Обозначения степеней опасности

Во избежание травм и материального ущерба строго соблюдайте приведенные в данной инструкции по эксплуатации предупреждения и указания по технике безопасности. Для них предусмотрены специальные условные обозначения:

ОПАСНОСТЬ

Прямая и явная опасность, которая может привести к тяжелым травмам или смерти человека.

ПРЕДУПРЕЖДЕНИЕ

Потенциально опасная ситуация, которая может привести к тяжелым травмам или смерти.

ОСТОРОЖНО

Потенциально опасная ситуация, которая может привести к незначительным травмам.

ВНИМАНИЕ

Потенциально аварийная ситуация, в которой возможны повреждения изделия или имущества в его окружении.

ВАЖНО

Практические рекомендации и иная полезная информация.

Совет: Информация, облегчающая работу.

1.4.1.2 Использованное форматирование и символы

Форматирование и символы, использованные в данном документе, имеют следующее значение:

✓ Обязательное условие 1. Первая рабочая операция 2. Вторая рабочая операция или > Альтернативное действие ↔ Результат > Отдельная рабочая операция	Требует выполнения определенной операции.
см. раздел „Использованное форматирование и символы [→ 8]“	Обозначает ссылку на другое место в тексте с указанием номера страницы.
• Перечисление	Обозначает перечисление.
„Команда / Пункт меню“	Обозначает команды / пункты меню или цитату.

1.5 Дополнительно требуемые документы

К рентгеновской системе относятся и другие компоненты, например, ПО для ПК, которые описаны в других документах. Также следует принять во внимание инструкции и предупреждения в следующих документах:

- Руководство пользователя Sidexis 4

1.6 Гарантия и ответственность

Уход

В интересах сохранения здоровья и безопасности пациентов, пользователя и третьих лиц необходимо с установленной периодичностью проводить осмотры и техническое обслуживание, чтобы гарантировать эксплуатационную надежность, безопасность и работоспособность Вашей системы (IEC 60601-1 / DIN EN 60601-1 и т.д.).

Эксплуатирующая организация должна обеспечить проведение осмотров и технического обслуживания.

Как изготовитель электромедицинского оборудования мы (в интересах обеспечения эксплуатационной надежности и безопасности работы аппарата) считаем себя ответственными за характеристики оборудования, обеспечивающие безопасность и надежность, только в том случае, если техническое обслуживание и ремонт выполняются только нами или персоналом, получившим от нас на это исключительное право, а при выходе из строя деталей, оказывающих влияние на безопасность работы аппарата, они заменяются только на оригинальные запасные части.

Исключение ответственности

Если эксплуатирующая организация не выполняет свои обязанности по проведению осмотров технического обслуживания или не уделяет внимания сообщениям о неисправностях, то фирма Sirona Dental Systems GmbH и ее дистрибьюторы не несут ответственности за причиненный в связи с этим ущерб.

Протокол выполнения работ

Мы рекомендуем вам при проведении подобных работ получить от их исполнителя свидетельство с указанием вида и объема работ, при необходимости, со сведениями об изменении номинальных параметров или рабочего диапазона, и, кроме того, с датой, сведениями о фирме-исполнителе и подписью.

1.7 Обязанности эксплуатирующей организации и персонала

Данное руководство по эксплуатации предполагает наличие опыта работы с программой Sidexis.

Перед проведением съемки спрашивайте женщин в репродуктивного возраста, не беременны ли они. В случае беременности необходимо провести оценку рисков / использования.

Для обеспечения безопасности пациентов и персонала согласно предписанию по использованию рентгеновского оборудования в Германии необходима проверка этого оборудования через предписанные промежутки времени. Dentsply Sirona рекомендует ежемесячно проводить проверку.

1.8 Использование по назначению

Рентгеновская система применяется для получения данных для цифровых рентгенограмм в челюстно-лицевой области и в подобластях для стоматологии и детской стоматологии, для диагностики костных тканей в области отоларингологии, а также для рентгенографии запястья.

Инструкции по эксплуатации и техническому обслуживанию подлежат неукоснительному соблюдению.

ПРЕДУПРЕЖДЕНИЕ

3D-рентгенография не должна применяться для плановых или профилактических обследований, при которых рентгеновский снимок выполняется независимо от наличия или отсутствия клинических показаний и симптомов. Обследование методом 3D-рентгенографии должно иметь серьезное основание для каждого пациента, чтобы подтвердить, что польза при этом перевешивает возможные риски.

1.9 Показания и противопоказания

Показания по разделам стоматологии:

- Консервирующая стоматология
- Эндодонтия
- Пародонтология
- Ортопедическая стоматология / Модельное рентген-сканирование
- Функциональная диагностика и терапия ВНЧ дисфункций
- Хирургическая стоматология
- Имплантология
- Ротовая, челюстная и лицевая хирургия
- Челюстная ортопедия
- Детская стоматология
- Отоларингология (диагностика костных тканей)

Противопоказания:

- Отображение хрящевых структур
- Отображение мягких тканей

2 Указания по технике безопасности

2.1 Основные инструкции по технике безопасности

ВНИМАНИЕ

Запрещается использование аппарата во взрывоопасных помещениях.

2.2 Указания на аппарате

На аппарате присутствуют следующие символы:



Эта пиктограмма находится рядом с заводской табличкой аппарата.

Значение: При эксплуатации устройства соблюдайте Инструкцию по эксплуатации.



Эта пиктограмма находится на заводской табличке устройства.

Значение: Сопроводительные документы находятся на сайте Dentsply Sirona.

Электростатический заряд (ESD)



Запрещается касаться штифтов или гнезд штекеров, оснащенных предупреждающей табличкой об электростатическом разряде, без применения мер по предотвращению электростатического разряда, а также выполнять соединения между подобными штекерами. См. также раздел „Электростатический разряд“ и „Электромагнитная совместимость“.

Обозначение одноразовых изделий



Перед каждой съемкой установить гигиенические защитные чехлы (одноразовое изделие).

Одноразовые изделия помечены символом, показанным слева. Сразу после использования их следует утилизировать. Не используйте одноразовые изделия повторно!

2.3 Вентиляционные щели

Категорически запрещается перекрывать вентиляционные щели аппарата, так как в противном случае затрудняется циркуляция воздуха. Это может привести к перегреву аппарата.

Не распылять аэрозоли в вентиляционные щели



Не допускать попадания жидкостей, например, дезинфицирующих средств, в вентиляционные щели. Это может привести к неисправностям. В зоне вентиляционных щелей применяйте только дезинфекцию протиранием.

2.4 Образование конденсата

После значительных колебаний температуры на аппарате возможно образование конденсата. Включать аппарат следует лишь после того, как он достигнет комнатной температуры. См. также главу Технические характеристики [→ 19].

2.5 Квалификация обслуживающего персонала

Аппарат разрешается эксплуатировать только обученному и проинструктированному персоналу.

Персонал, которому требуется обучение, подготовка, инструктаж, или проходящие практику студенты должны работать на аппарате исключительно под постоянным наблюдением опытного специалиста.

Для работы на аппарате обслуживающий персонал обязан:

- прочитать и усвоить Инструкцию по эксплуатации;
- разбираться в конструкции и функциях аппарата;
- быть в состоянии распознавать неисправности в работе аппарата и при необходимости принимать соответствующие меры

Персонал, обслуживающий аппарат, должен хорошо разбираться в его принципе действия для соблюдения техники безопасности и радиационной защиты в рамках технологии DVT.

2.6 Включение аппарата

При включении аппарата и настройке режима работы (до завершения позиционирования датчиков) в аппарате не должно быть пациента.

Неисправное функционирование может стать причиной травм пациента.

Если возникает неисправность, требующая отключения и повторного включения аппарата, пациент должен быть выведен из аппарата до повторного включения.

2.7 Защита от излучения

Соблюдайте действующие нормы и меры защиты от излучения. Использовать предписанные средства радиационной защиты. Чтобы снизить лучевую нагрузку, Dentsply Sirona рекомендует использовать висмутовые, свинцовые экраны или фартуки, в частности, при педиатрических обследованиях.

Оператор во время съёмки должен находиться на максимальном расстоянии от рентгеновского излучателя, которое позволяет спиральный кабель.

За исключением пациента, другим лицам запрещается находиться в помещении без средств радиационной защиты. При создании снимков может оказывать помощь третий человек, но не из числа сотрудников практики. Во время съёмки визуальный контакт с пациентом и аппаратом обязателен.

В случае сбоя при съёмке немедленно прервать ее, отпустив спусковую кнопку.

2.8 Аварийный останов

Если части аппарата при вращательном движении касаются пациента, немедленно отпустите кнопку включения рентгеновского излучения или остановите аппарат главным выключателем или одним из аварийных выключателей аппарата (не входит в объем поставки)!

2.9 Лазерный световой прицел

Аппарат оснащен лазером класса 1.

Световые прицелы служат для правильной настройки положения пациента. Запрещается использовать их для иных целей.

Необходимо соблюдать расстояние не менее 10 см (4") между глазами и лазером. Запрещается смотреть прямо на лазерный луч. Следите за тем, чтобы лазерный луч не попал в глаз пациента. Перед включением лазерных прицелов нужно попросить пациента закрыть глаза.

Разрешается включать лазерные прицелы только в том случае, если они работают без помех. Ремонтные работы разрешается выполнять только авторизованному персоналу.

Не пользуйтесь другим лазером и не вносите изменений в настройки и процессы, не описанные в настоящей Инструкции. Это может привести к опасной лучевой нагрузке.



2.10 Гигиена

Для каждого пациента должны быть установлены новые чехлы, все вспомогательные средства съемки должны быть дезинфицированы, чтобы исключить вероятность передачи возбудителей инфекции, которые, при известных обстоятельствах, могут вызывать серьезные заболевания.

Детали без одноразового защитного чехла нужно продезинфицировать до позиционирования пациента для предотвращения перекрестного заражения.

Путем принятия соответствующих гигиенических мер предотвращать перекрестное заражение между пациентами, обслуживающим персоналом и иными лицами.

Дополнительная информация по стерилизации и гигиеническим чехлам содержится в главах «Гигиенические защитные чехлы [→ 40]», «Подготовка к рентгенографии», «Стерилизация [→ 137]».

2.11 Сенсорный экран

Экран панели Easyrad оснащён технологией управления, чувствительной к прикосновениям.

При работе с сенсорным экраном запрещается пользоваться острыми предметами, например, ручками, карандашами и т.д. Это может повредить его или поцарапать поверхность. Управляйте сенсорным экраном только лёгкими нажатиями кончиков пальцев.

2.12 Бесперебойная работа

Использование данного аппарата допустимо, только если аппарат исправен. Если гарантировать бесперебойную работу аппарата невозможно, его эксплуатацию следует прекратить. Его должны проверить и при необходимости отремонтировать авторизованные специалисты.

Снимки разрешается делать только в случае полной исправности аппарата.

Части тела, а также одежда, повязки, инвалидные коляски и кровати не должны мешать движениям аппарата.

Диапазон движений аппарата должен быть свободен от посторонних предметов.

Не оставлять пациента у аппарата без присмотра.

Аппарат должен эксплуатироваться только с полной обшивкой и защитным кожухом.

2.13 Неисправность электронных приборов

Во избежание выхода из строя электронных приборов и носителей информации их необходимо снять перед выполнением рентгенографии.

2.14 Риски, создаваемые электромагнитными полями

На работоспособность имплантированных систем (например, кардиостимуляторов или кохлеарных имплантатов) могут повлиять электромагнитные поля. Перед началом процедуры спрашивайте у пациентов о наличии имплантированного кардиостимулятора или других подобных систем.

При наличии подобных рисков они указаны в документации производителя имплантата.

2.15 Комбинирование с другими приборами

Лицо, которое путем комбинирования с другим оборудованием составляет или изменяет медицинскую электрическую систему согласно стандарту IEC 60601-1 (Положения по безопасности эксплуатации медицинских электрических систем), несет ответственность за то, чтобы в полном объеме выполнялись требования данного стандарта, касающиеся безопасности пациентов, обслуживающего персонала и окружающей среды.

Если подключаются устройства, не получившие разрешения компании Dentsply Sirona, они должны соответствовать действующим нормам:

- IEC 60950-1 или IEC 62368-1 для устройств обработки данных, а также
- IEC 60601-1 для медицинских устройств

См. также "Условия для монтажа" и список совместимости / Заявление о соответствии стандартам, предоставляемые системным интегратором.

При возникновении сомнений обращайтесь к производителю компонентов системы.

2.16 Изменения аппарата

Изменения в этом устройстве, которые могут повлиять на безопасность пользователя, пациента или третьих лиц, согласно законодательству категорически запрещены!

Для обеспечения эксплуатационной надежности и безопасности данное изделие разрешается эксплуатировать только с оригинальными принадлежностями производства компании Dentsply Sirona или иных изготовителей, допущенных компанией Dentsply Sirona. Всю ответственность за использование не допущенных принадлежностей несет пользователь.

2.17 Строительные изменения

При проведении строительных или ремонтных работ вблизи рентгеновской установки, которые могут привести к серьезным сотрясениям и даже ударам по аппарату, сервисному технику следует проверить аппарат и при необходимости провести его повторную юстировку и калибровку.

2.18 Электромагнитная совместимость

Блок для съемки соответствует требованиям стандарта IEC 60601-1-2.

При работе с медицинскими электроприборами следует принимать специальные меры предосторожности с точки зрения электромагнитной совместимости. Они должны устанавливаться и эксплуатироваться согласно указаниям, приведенным в документе "Условия проведения монтажа".

Переносные и мобильные средства ВЧ связи могут влиять на медицинское электрооборудование.

В случае несоблюдения условий проведения монтажа и изложенных ниже рекомендаций возникает опасность неверного экспонирования рентгеновских изображений.

В частности, это может повлиять на корректность параметров облучения и воспроизводимость доз.

В случае ремонта использовать только запчасти, допущенные компанией Dentsply Sirona.

Использовать только средства дезинфекции, допущенные Dentsply Sirona, во избежание повреждений электрической изоляции.

Устанавливать портативное ВЧ оборудование на расстоянии не менее 30 см от рентгеновского аппарата.

Одновременная эксплуатация устройств высокочастотной электрохирургии и рентгеновских аппаратов недопустима.

2.19 Электростатический разряд

Меры защиты

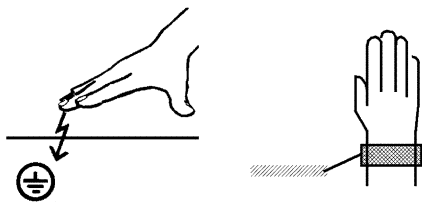

Электростатический разряд (сокращенно ESD – **E**lectro**S**tatic **D**ischarge)

Электростатические заряды, переходящие с тела человека при прикосновении, могут привести к разрушению электронных деталей. Поврежденные элементы в большинстве случаев подлежат замене. Ремонт должен выполняться квалифицированными специалистами.

Меры защиты от электростатического разряда (ESD) включают в себя:

- действия по предотвращению электростатического заряда, охватывающие:
 - Кондиционирование воздуха
 - Увлажнение воздуха
 - Электропроводящее покрытие пола
 - Отсутствие синтетической одежды
- Разрядка собственного тела касанием
 - металлического корпуса аппарата
 - крупного металлического предмета
 - иного заземленного защитным проводом металлического предмета
- Ношение антистатического браслета, обеспечивающего контакт тела с защитным проводником



Участки повышенной опасности помечены на аппарате предупредительным знаком ESD:

Мы рекомендуем всем лицам, работающим с данным аппаратом, обращать особое внимание предупредительным знакам ESD. Кроме того, необходимо провести инструктаж по физическим основам электростатических зарядов.

Физические основы электростатического заряда

Электростатический разряд предполагает предшествующее ему накопление электростатического заряда.

Опасность электростатического заряда возникает в случаях, когда два тела движутся относительно друг друга, например:

- Ходьба (трение подошвы о пол) или
- Перемещение (трение роликов кресла о пол).

Величина заряда зависит от различных факторов. Заряд при:

- низкой влажности воздуха выше, чем при высокой, и на
- синтетических материалах выше, чем натуральных (одежда, покрытие пола).

Чтобы получить представление о величине уравнивающих при электростатическом разряде напряжений, можно использовать следующее эмпирическое правило.

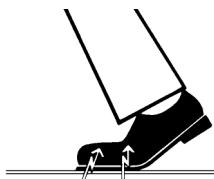

Электростатический разряд от:

- 3 000 В можно почувствовать;
- 5 000 В можно услышать (щелчки, треск);
- 10 000 В можно увидеть (искровое перекрытие)

Сила протекающего при подобном разряде неустановившегося тока составляет свыше 10 ампер. Такой ток безвреден для людей, т. к. его длительность составляет лишь наносекунды.

Совет: наносекунда = 1/1 000 000 000 секунды = 1 миллиардная секунды

При разности напряжений свыше 30 000 В/см происходит выравнивание зарядов (электростатический разряд, молния, искровое перекрытие).

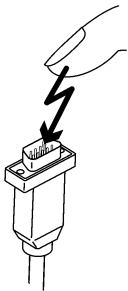

Для реализации различных функций в аппарате применяются интегральные схемы (логические схемы, микропроцессоры). Для того, чтобы на этих чипах можно было разместить как можно больше функций, эти схемы должны быть сильно миниатюризированы. Это ведет к созданию слоев толщиной несколько десятитысячных миллиметра. Поэтому интегральные схемы, подключенные проводами к ведущим наружу штекерам, подвергаются особой опасности при электростатических разрядах.

К пробой слоев могут привести даже напряжения, не ощутимые пользователем. Протекающий при этом разрядный ток расплавляет чип в соответствующих местах. Повреждение отдельных интегральных схем может привести к неисправностям или отказу аппарата.

3 Описание аппарата

3.1 Сертификация и регистрация

Рентгеновская установка Orthophos S соответствует стандарту IEC 60601-1:2005 + A1:2012

Рентгеновская установка Orthophos S соответствует стандарту IEC 60601-1-3:2008 + A1:2013

Рентгеновская установка Orthophos S соответствует стандарту IEC 60601-2-63:2012

Язык оригинала: Немецкий

Данное изделие имеет знак CE в соответствии с положениями директивы 93/42/EWG Совета от 14 июня 1993 г. по изделиям медицинской техники.



3.2 Технические характеристики

3.2.1 Данные аппарата

Наименование модели:	Orthophos S
Номинальное напряжение:	200 – 240 В
Допустимые колебания:	± 10%
Допустимое падение под нагрузкой:	10%
Номинальный ток:	12 А
Номинальная мощность:	2 кВт при 90 кВ/12 мА при любом времени излучения
Номинальная частота:	50 Гц / 60 Гц
Сопrotивление сети:	макс. 0,8 Ом
Предохранитель домашней проводки:	25А инерционный (16 А при одиночном присоединении)
Потребляемая мощность:	2 кВА
Выходная мощность излучателя:	69 кВ / 16 мА = 1104 Вт при любом времени излучения
Напряжение на трубке:	60 – 90 кВ (при 90 кВ – не более 12 мА)
Ток на трубке:	3 – 16 мА (при 16 мА – не более 69 кВ)
Максимальный диапазон регулировки:	60 кВ / 3 мА до 90 кВ / 12 мА
Форма кривой высокого напряжения:	Высокая частота, многоимпульсное Остаточная пульсация ≤ 4 кВ
Частота высокого напряжения:	40 – 120 кГц
Время выполнения программы:	см. „Запрограммированные значения“ [→ 147]
Время рентгенографии:	см. „Запрограммированные значения“ [→ 147]
Масштаб создания изображений:	При Р1, средней дуге нижней челюсти (центр слоя) ок. 1:1,25, т. е. изображение увеличено по сравнению с действительными размерами в среднем на 24%.
Время дистанционной рентгенографии:	макс. 14,9 с
Масштаб изображений при дистанционной рентгенографии:	ок. 1:1,1, т. е. изображение увеличено по сравнению с действительными размерами в среднем на 10%.

Общая фильтрация в рентгеновском излучателе: > 2,5 мм Al / 90 IEC 60522
0,3 мм Cu при объемной рентгенографии
1 мм Cu при объемной рентгенографии в режиме низкой дозы

Размер фокального пятна согласно IEC 60336, измеренный в центральном луче: 0,5 мм

Метка фокального пятна:

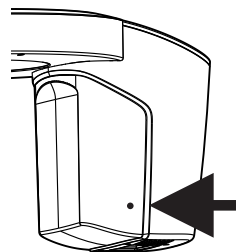

Расстояние Фокус – Кожа: > 200 мм (8")

Автоматическая блокировка рентгенографии: Длительность блокировки рентгенографии (фазы охлаждения) зависит от установленной ступени кВ/мА и действительной длительности излучения. В зависимости от нагрузки на трубку, автоматически устанавливается время паузы от 8 с до 300 с.
Пример: Для программы P1 с параметрами рентгенографии 84 кВ/12 мА при длительности излучения 14,1 с время паузы равно 150 с.

Аппарат класса защиты: IPX0

Аппарат класса защиты I
Степень защиты от поражения электрическим током:

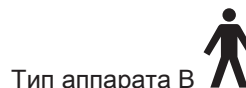

Тип аппарата B

Степень защиты от попадания воды: Обычный аппарат (без защиты от попадания воды)

Год изготовления:

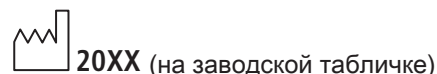

20XX (на заводской табличке)

Режим работы:

Длительная эксплуатация

Длительная мощность:

200 Вт

Материал анода:

Вольфрам

Параметры рентгенографии для определения паразитного излучения:

2 мА / 90 кВ

Рентгеновская трубка

Siemens SR 90/15 FN

Панорамный датчик

Цифровой датчик CMOS для панорамной рентгенографии

Активная поверхность датчика типа Rap:	145,152 мм x 6,48 мм
Размер пикселя:	0,108 мм
Расстояние фокус - датчик:	493 мм

Плоский детектор

Цифровой плоский детектор с a-Si-технологией (аморфный кремний)

С 3D-рентгенографией:

Активная поверхность датчика	160 x 160 мм
Размер пикселя:	0,12 мм
Расстояние фокус - датчик:	524 мм
макс. фильтрация перед датчиком:	< 1,2 мм Al

Датчик Serh

Цифровой однострочный фото-ПЗС

Активная поверхность датчика типа Serh:	230 x 6,48 мм
Размер пикселя:	0,027 мм
Расстояние фокус - датчик:	1714 мм

3.2.2 Условия транспортировки, хранения и эксплуатации

Orthophos S

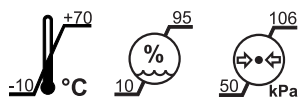

Условия транспортировки и хранения: Температура: -10 °C – +70 °C (14 °F – 158 °F)

Отн. влажность воздуха: 10 % – 95 %

Воздушное давление: 50 кПа – 106 кПа

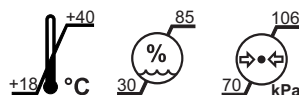

Условия эксплуатации: Температура окружающего воздуха: +18 °C - +40 °C (64 °F – 104 °F)

Отн. влажность воздуха: 30 % – 85 % (без конденсации)

Воздушное давление: 70 кПа – 106 кПа

Высота эксплуатации: ≤ 3000 м над уровнем моря

Цефалометр

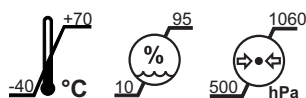

Условия транспортировки и хранения: Температура: -40 °C – +70 °C (-40 °F – 158 °F)

Отн. влажность воздуха: 10 % – 95 %

Воздушное давление: 500 гПа – 1060 гПа

3.2.3 Диаграммы

Кривая охлаждения для корпуса излучателя

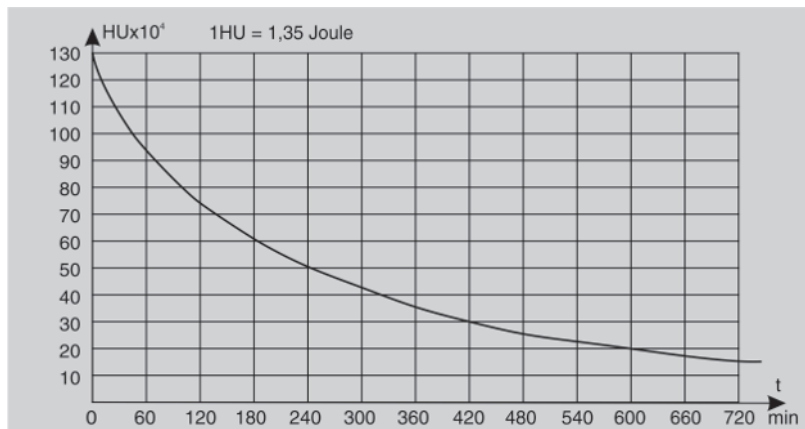

Кривая охлаждения рентгеновской трубки

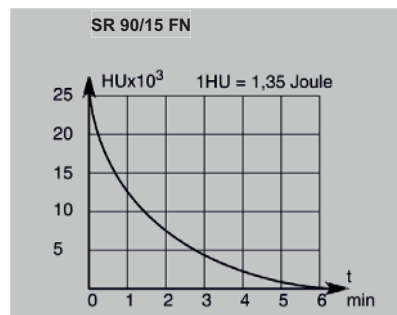

Кривая нагрева для корпуса излучателя

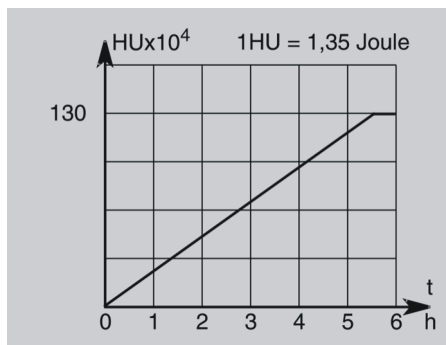

Центральный луч и угол наклона анода

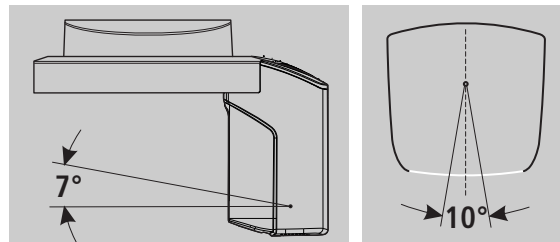

3.2.4 Значения вторичного рассеянного излучения

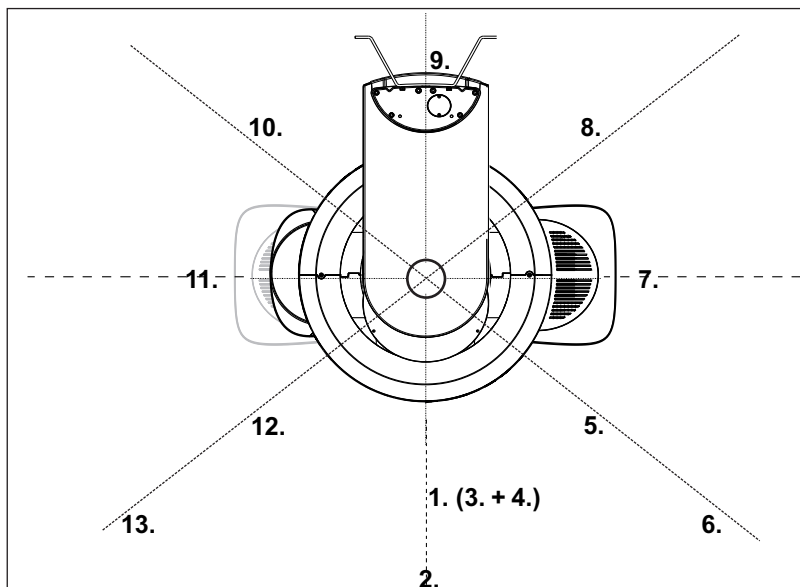

Поскольку рассеянное излучение бывает самым интенсивным в режиме HD при 3D-съемке, оно приводится здесь.

Критерии измерения режима 3D Рентген:

Для измерений устанавливаются следующие параметры:

Напряжение на трубке 85 кВ,

ток на трубке 7 мА,

время излучения 14,1 с (соответствует произведению тока на время 98,7 мАс).

Угол [°]	Точка измерения	Расстояние [м]	Измеренная доза [мкЗв]	Доза/мАс [мкЗв]
0	1	1	3,6	0,0365
	2	2	096	0,00973
	3	1 (45° снизу)	3,55	0,0359
	4	1 (45° сверху)	0,75	0,00759
45	5	1	5,59	0,0556
	6	2	1,52	0,0154
90	7	1	7,68	0,0778
135	8	1	11,10	0,112
180	9	1	0,6	0,00607
225	10	1	9,63	0,0976
270	11	1	7,04	0,0713
315	12	1	4,55	0,0461
315	13	2	1,31	0,0132

3.2.5 Требования к ПК

Требования к ПК приведены в обязательных условиях для монтажа

Sidexis 4 REF 66 63 236.

Orthophos S Шифр 64 95 183

3.3 Обзор программ рентгенографии

Ниже дано описание предлагаемых программ рентгенографии и их возможных настроек. Программы рентгенографии отображаются на сенсорном экране в сокращенном виде.

Панорамная рентгенография



Программы панорамной рентгенографии		Квадранты
P1	Панорамная рентгенография, стандарт	
P1 A	Панорамная рентгенография, со сниженными артефактами	
P1 C	Панорамная рентгенография, постоянное 1,25-кратное увеличение	
P2	Панорамная рентгенография, без восходящих ветвей	
P2 A	Панорамная рентгенография, без восходящих ветвей, со сниженными артефактами	
P2 C	Панорамная рентгенография, без восходящих ветвей, постоянное 1,25-кратное увеличение	
P10	Панорамная рентгенография для детей	
P10 A	Панорамная рентгенография для детей, без восходящих ветвей, со сниженными артефактами	
P10 C	Панорамная рентгенография для детей, без восходящих ветвей, постоянное 1,25-кратное увеличение	
P12	Толстый слой, область фронтальных зубов	

Программные настройки:

Выбор отдельного квадранта (для P12 – только верхняя / нижняя челюсть),
функция Quickshot (при P12 без функции Quickshot),
значения кВ/мА

Дополнительную информацию по программам панорамной рентгенографии см. с раздела „P1 – Панорамная рентгенография [→ 52]“.

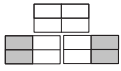
Прикусная рентгенография

Программы прикусной рентгенографии		Квадранты
BW1	Прикусные снимки на участке боковых зубов	
BW2	Прикусные снимки на участке фронтальных зубов	

Программные настройки: При выборе квадранта BW1 левый / правый полукадр или обе стороны, значения кВ/мА

Дополнительную информацию по программам прикусной рентгенографии см. со страницы BW1 – Прикусные снимки / снимки с прикусными устройствами на участке боковых зубов [→ 55].

Рентгенография височно-нижнечелюстных суставов (ВНЧС)

TM1.1 / TM1.2	Височно-нижнечелюстные суставы сбоку при закрытии и раскрытии рта, двухчастный снимок
TM3	Височно-нижнечелюстные суставы сбоку, восходящие ветви

Программные настройки: При двухчастных программах рентгенографии с предварительным выбором угла (0°, 5°, 10°, 15°), значения кВ/мА

Дополнительную информацию по программам рентгенографии височно-нижнечелюстных суставов см. с раздела „TM1.1 / TM1.2 – Височно-нижнечелюстные суставы сбоку с закрытым и открытым ртом [→ 69]“

Рентгенография синусов

S1	Придаточные пазухи носа
S3	Придаточные пазухи носа, линейный разрез

Программные настройки: Значения кВ/мА

Дополнительную информацию по программам рентгенографии синусов см. с раздела „S1 – Придаточные пазухи носа [→ 76]“.

Дистанционная рентгенография

Если аппарат оснащен цефалометром, можно выполнять также дистанционную рентгенографию.

C1	Снимок, задне-передний, симметричный
C2	Снимок передне-задний, симметричный
C3	Снимок боковой
C3F	Полноформатный снимок, боковой
C4	Рентгенограмма запястья, симметричная



Программные настройки: Функция Quickshot, коллимация (кроме C4), значения кВ/мА

Дополнительную информацию по программам дистанционной рентгенографии см. с раздела „С1 – Рентгенография задне-передняя, симметричная [→ 102]“.

Объемная рентгенография

Рентгеновская система Orthophos S представлена в виде гибридного аппарата 2D или 2D/3D. 2D-аппараты подготовлены к дооснащению плоским детектором 3D. Лишь с ним пользователь может воспользоваться дополнительно объемными программами VOL1 SD, VOL1 HD, VOL1 Low, VOL2 SD, VOL2 HD, VOL2 Low (VOL3 SD, VOL3 HD и VOL3 Low опционально).

Режим низкой дозы в программах VOL1, VOL2 и VOL3 доступен не во всех странах.

Программы	Объемная область	Коллимация
VOL1 SD Изотропная длина кромки вокселя: 160 мкм VOL1 HD Изотропная длина кромки вокселя: 160 мкм VOL1 Low Изотропная длина кромки вокселя: 160 мкм	Объемная рентгенография диаметром ок. 8 см и высотой ок. 8 см либо 5,5 см, коллимированная.	
VOL2 SD Изотропная длина кромки вокселя: 160 мкм VOL2 HD Изотропная длина кромки вокселя: 80 мкм VOL2 Low Изотропная длина кромки вокселя: 160 мкм	Объемная рентгенография диаметром ок. 5 см и высотой ок. 5,5 см, для верхней или нижней челюсти	
Опция VOL3 SD Изотропная длина кромки вокселя: 220 мкм VOL3 HD Изотропная длина кромки вокселя: 160 мкм VOL3 Low Изотропная длина кромки вокселя: 220 мкм	Объемная рентгенография диаметром ок. 11 см и высотой ок. 10 см и выбор верхнего квадранта, коллимированного на 7,5 см и выбор нижнего квадранта, коллимированного на 8,0 см	

Программные настройки: Объемная область (фронтальные зубы, моляры справа/слева или ВНЧС справа/слева), коллимация верхней/нижней челюсти, длительность излучения

Дополнительную информацию по программе 3D-рентгенографии см. „Объемная рентгенография [→ 84]“.

3.4 Главные компоненты продукта

3.4.1 Основной аппарат

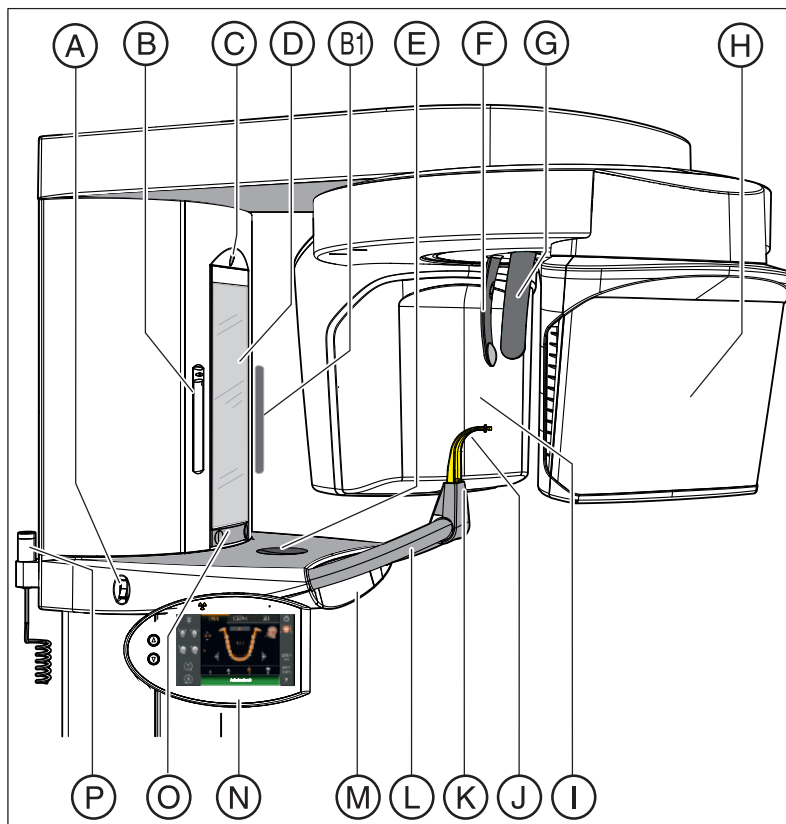

A	Главный выключатель
B	Световой прицел с регулированием высоты лазерной линии (франкфуртская горизонталь) для панорамной рентгенографии
B1	Световые прицелы для 3D-позиционирования
C	Световой прицел центрального лазерного луча для середины лица
D	Контрольное зеркало для настройки пациента
E	Полка для украшений и т. п.
F	Опора для лба
G	Височные опоры
H	Блок датчиков PAN/3D
I	Поле первичной диафрагмы на рентгеновском излучателе
J	Накусочная пластина или закладной сегмент или опора для подбородка
K	Крепление опоры для подбородка, накусочных пластин или закладных сегментов и т. п.
L	Ручка для пациента
M	Ящик для принадлежностей

N	Easypad (поворотная или откидывающаяся панель управления)
O	Планка для поворота контрольного зеркала
P	Спусковая кнопка

3.4.2 Цефалометр

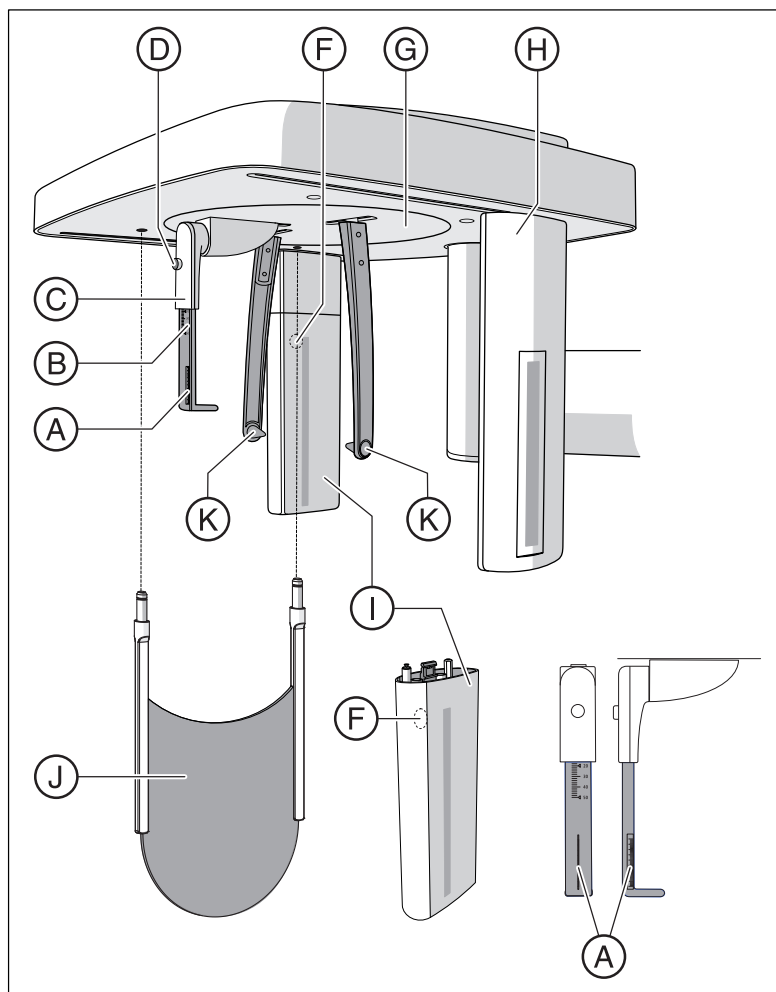

A	Проекционная шкала
B	Шкала перемещения опоры для носа по вертикали
C	Опора для носа
D	Кнопка блокировки опоры для носа
F	Кнопка для снятия датчика
G	Поворотный блок для вращения держателя головы
H	Вторичная диафрагма со световым прицелом лазерной линии (франкфуртская горизонталь)
I	Датчик
J	Опора для запястья
K	Ушные вкладыши с держателями

3.4.3 Easypad

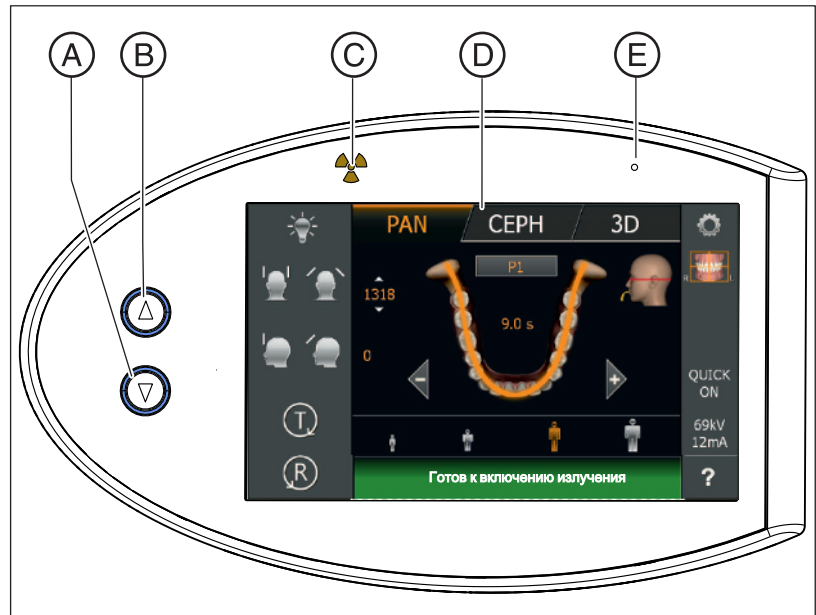

A	Кнопка "Аппарат движется вниз"
B	Кнопка "Аппарат движется вверх"
C	Оптический индикатор излучения
D	Сенсорный экран (экран, чувствительный к прикосновениям)
E	Светодиодный индикатор "Аппарат ВКЛ"

3.4.4 Сенсорный экран Easyrad

Экраном на этом аппарате является так называемый сенсорный экран, т.е. экран, чувствительный к прикосновениям. Прикосновением к поверхности экрана активируются настройки по проведению рентгенографии.

Структура интерфейса пользователя делится на 2 уровня. Касание зубчатого колеса J в правом верхнем углу сенсорного экрана позволяет перейти на 2-й уровень:

Уровень 1: Главное меню

Органы управления и индикации

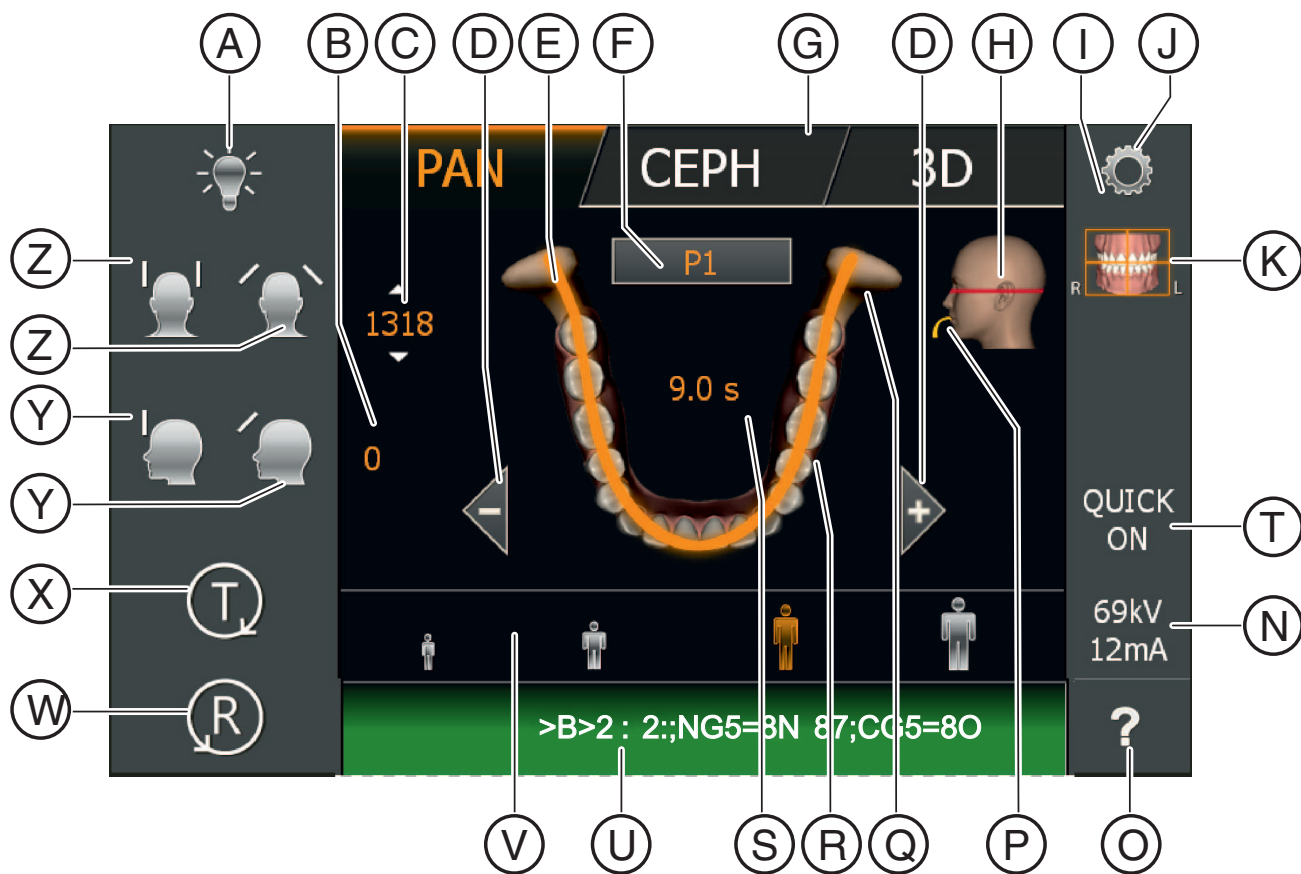

A	Световой прицел ВКЛ./ВЫКЛ
B	Индикатор регулировки опоры для лба
C	Индикатор регулировки высоты
D	Клавиши выбора программы -/+ Последовательность PAN: P1, P2, P10, P12, BW1, BW2, TM1.1, TM3, S1, S3 CEPH: C1, C2, C3, C4 3D: VOL1, VOL2, VOL3
E	Оранжевый: Индикатор минимальной зоны рентгенографии для выбранной программы (дуга или сегмент челюсти)

F	Индикатор программы, выбор подпрограмм (A/C)
G	Индикатор выбора группы программ
H	Индикатор для позиционирования головы пациента
I	Столбец Подменю (опции)
J	Зубчатое колесо: Навигационный сегмент для перехода между уровнями 1 и 2
K	Индикатор выбора квадранта с обозначением R (справа) и L (слева)
N	Индикатор значения кВ/мА
O	Вопросительный знак: Справочный или информационный экран
P	Индикатор накусочной или закладочной пластины с цветовой кодировкой для выбранной программы
Q	Пиктограмма височно-нижнечелюстных суставов
R	Пиктограмма дуги челюсти
S	Предполагаемое время излучения (по истечении: действительное время излучения)
T	ПАНОРАМИРОВАТЬ: Quick ON / Quick OFF Уменьшение времени прохода/излучения 3D: SD / HD / Low Dose Уменьшение дозы пациента
U	Строка комментариев для справочных сообщений и ошибок
V	Пиктограммы примерно соответствуют ребенку, подростку/женщине, женщине/мужчине, крупным людям.: Предварительная настройка параметров рентгенографии
W	Кнопка „R“ для квитирования сообщений аппарата. Одним из этих сообщений является возврат аппарата!
X	Кнопка "T" для тестового прохода без излучения
Y	Кнопки „Подвести опору к лбу“, „Отвести опору от лба“
Z	Кнопки „Закрыть височные опоры“, „Открыть височные опоры“

Вспомогательная индикация для позиционирования головы пациента

Пиктограмма головы пациента, появляющаяся в правом верхнем углу, поможет вам при позиционировании головы пациента.

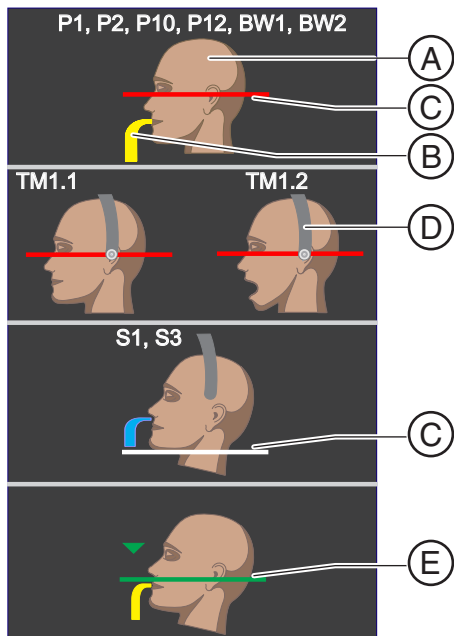

A	Пиктограмма головы пациента показывает положение головы - прямо (ФГ), наклон вперед с открытым или закрытым ртом или наклон назад.
B	Если предполагается использование накusочной пластины или закладного сегмента, элемент отображается соответствующим цветом – желтым или синим.
C	Эта линия показана <i>красным</i> цветом, если является отражательной световой линией визирования (ФГ), и <i>белым</i> , если служит лишь в качестве вспомогательной линии для соответствующего наклона головы.
D	При выполнении снимков височно-нижнечелюстного сустава и синусов дополнительно синим цветом показана опора височно-нижнечелюстного сустава. Если на конце опоры появляется небольшой круг с точкой в центре, следует применить ушной фиксатор, без этой пиктограммы используются только контактные кнопки.
E	При использовании окклюзионной накusочной пластины для позиционирования отображается зеленая линия и зеленая стрелка.

Уровень 2: Подменю

- **Выбрать базовые настройки**

На 2 м уровне можно изменить заводские параметры рентгенографии программ и корректировку значений кВ/мА, присвоенных пиктограммам пациента.

Затем они выбираются при каждом включении аппарата или новой рентгенограмме.



- **Выбрать начальные настройки**

Нажатием на пиктограмму дискеты у верхнего края сенсорного экрана можно перейти в начальные настройки. В меню "Начальные настройки" можно предварительно выбрать пиктограмму пациента, а также включить или выключить функцию Quickshot.

Затем они выбираются при каждом включении аппарата или новой рентгенограмме.



- **Выбрать сервисное меню**

Щелчком по пиктограмме Гаечный ключ можно перейти в сервисное меню. Сервисное меню предусмотрено только для сервисных техников. Здесь можно вызвать сервисные



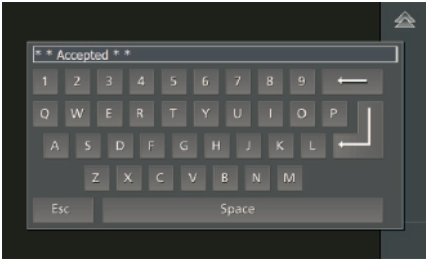

подпрограммы, выполнить настройки и тестирование аппарата, а также провести сравнения.

- **Активация функций**

Щелчком по пиктограмме Клавиатура можно перейти к клавиатуре. Клавиатура предусмотрена только для сервисных техников.

Цветные изображения

Настройки обозначаются двумя цветами:

- **оранжевый:** выбрано
Функция или значение выбрано пользователем.
- **белый:** предварительно задано
Функция или значение является выбранной настройкой аппарата. Настройку можно изменить, коснувшись ее.

3.4.5 Дистанционное пусковое устройство (ДПУ)

⚠ ОСТОРОЖНО

Повышенная лучевая нагрузка

Если в помещении установлено несколько аппаратов, следует нанести на ДПУ такую маркировку, чтобы однозначно их идентифицировать.

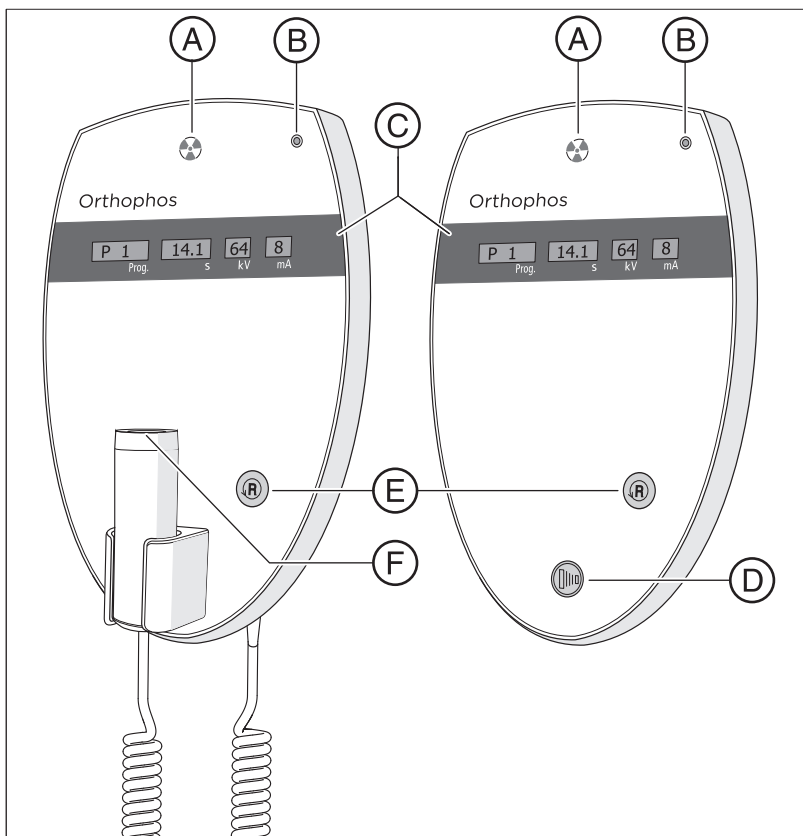

A	Индикатор излучения
B	Светодиодный индикатор "Аппарат ВКЛ"
C	Поле индикации
D	Спусковая кнопка
E	Кнопка "R" для возврата аппарата
F	Спусковая кнопка со спиральным кабелем

3.5 Запасные части, расходные материалы

3.5.1 Принадлежности

3.5.1.1 Накусочные пластины и закладные сегменты

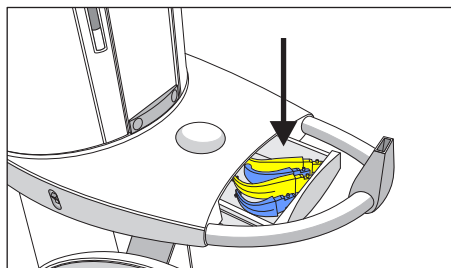

Для размещения принадлежностей и гигиенических чехлов предусмотрен ящик между рукоятками.

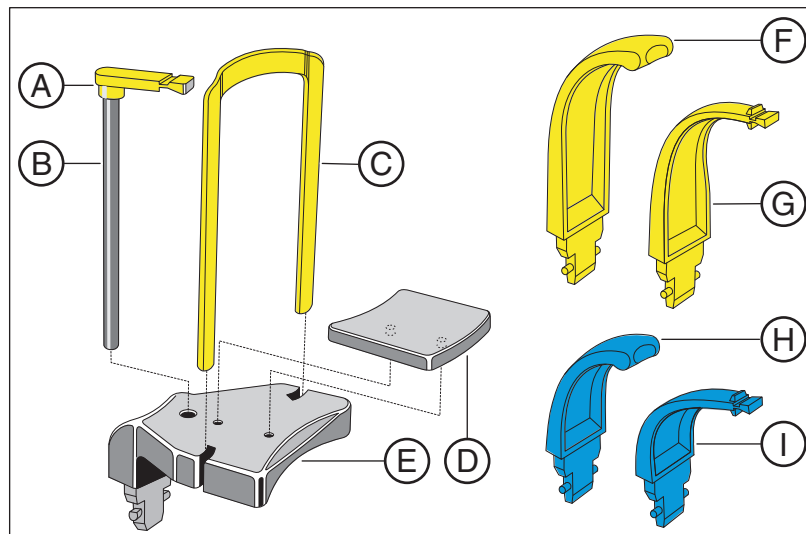

A	Накусочная пластина (10 шт.) REF 18 88 887
B	Накусочный стержень (5 шт.) REF 18 88 895
C	Скоба опоры для подбородка REF 59 61 461
D	Опора REF 14 49 227
E	Опора для подбородка в сборе, включая A (5 шт.), B (1 шт.), C, D, защитные чехлы для накусочной пластины (500 шт.), защитные чехлы для опоры для подбородка и скобы (100 шт.), см. „Гигиенические защитные чехлы“ [-> 40] REF 59 81 472
F	Закладной сегмент, желтый, для подносовой точки (5 шт.) REF 89 31 545
G	Накусочная пластина, желтая (5 шт.) REF 89 21 843
H	Закладной сегмент, синий, для подносовой точки (5 шт.) REF 89 31 552
I	Накусочная пластина, синяя (5 шт.) REF 89 21 850

3.5.1.2 Накусочная пластина 3D и накусочные шарики

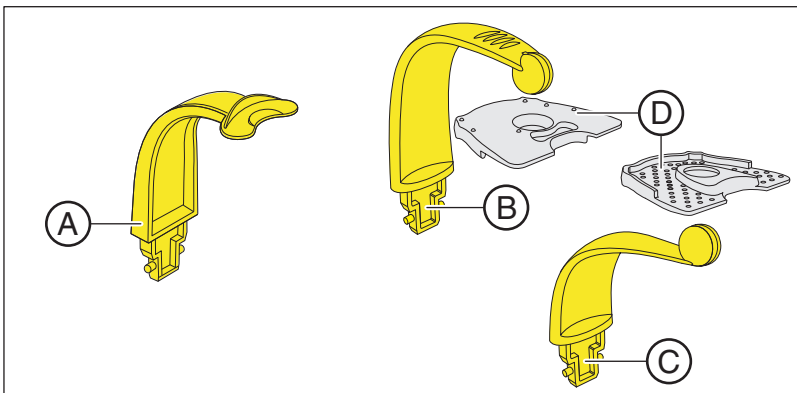

A	Накусочная пластина 3D (5 шт.) REF 61 34 949
B	Накусочный шарик, нижняя челюсть (с пиктограммой для НЧ) (1 шт.) REF 61 50 226
C	Накусочный шарик, верхняя челюсть (с пиктограммой для ВЧ) (1 шт.) REF 61 50 218
D	Накусочная пластина с маркерами для изготовления хирургического шаблона имплантата Приобрести можно в интернет-магазине компании SICAT, www.sicat.com

3.5.1.3 Универсальная или окклюзионная накусочная пластина

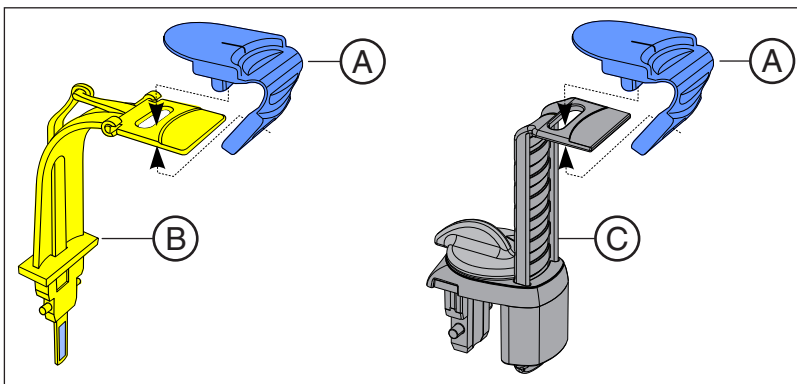

A	Накусочная пена, одноразовая (100 шт.) REF 61 41 449
B	Окклюзионная накусочная пластина REF 62 11 143
C	Универсальная накусочная пластина REF 61 41 431

3.5.1.4 Височные опоры, опора для лба и опора для ВНЧС

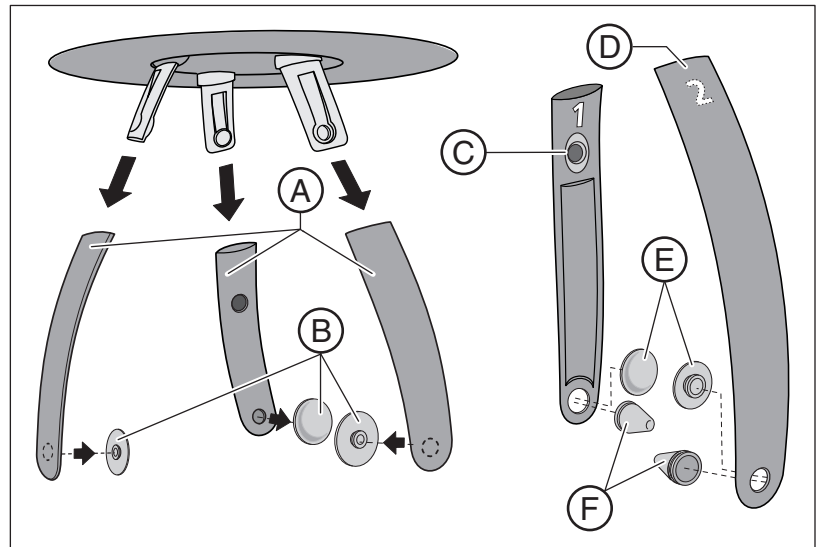

A	Опора для лба и височные опоры (1 шт.) REF 64 84 989
B	Контактные кнопки Опора для лба/Височная опора (1 набор) REF 64 85 010
C	Опора для ВНЧС 1 для снимков ВНЧС REF 64 84 997
D	Опора для ВНЧС 2 для снимков ВНЧС REF 64 85 002
E	Контактные кнопки опор для ВНЧС (10 шт.) REF 59 90 648
F	Ушной фиксатор опор для ВНЧС (10 шт.) REF 18 88 838

3.5.2 Гигиенические защитные чехлы

Обозначение одноразовых изделий



Перед каждой съемкой установить гигиенические защитные чехлы (одноразовое изделие).

Одноразовые изделия помечены символом, показанным слева. Сразу после использования их следует утилизировать. Не используйте одноразовые изделия повторно!

3.5.2.1 Защитные чехлы для основного аппарата

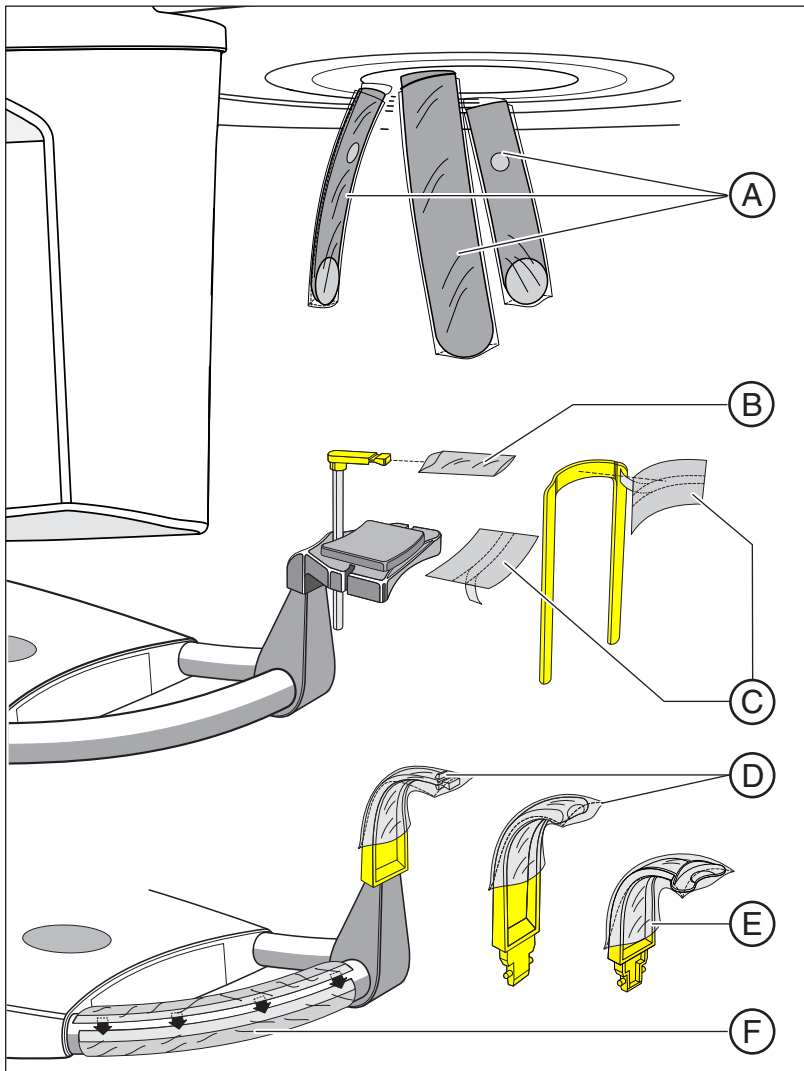

A	Для опоры для лба и височных опор (500 шт.) REF 59 68 263
B	Для накusочной пластины, размеры 43 x 21 мм (500 шт.) REF 33 14 072,
C	Для опоры для подбородка и скобы (100 шт.) REF 59 32 603
D	Для накusочных пластин и закладных сегментов (500 шт.) REF 33 14 080

E	Для накусочной пластины 3D (500 шт.) REF 61 27 745
F	Защитная пленка для ручек REF 59 68 255

3.5.2.2 Защитные чехлы для цефалометра

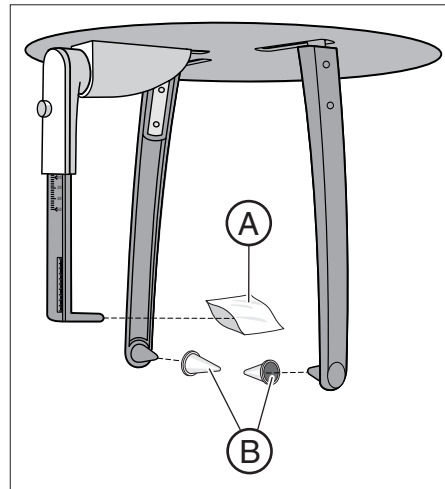

A	Защитный чехол для опоры для носа, одноразовый (100 шт.) REF 33 14 106
B	Защитные крышки для ушных вкладышей, многоразовые (20 шт.) REF 89 32 261

3.5.3 Опытный образец для контроля съёмки/стабильности параметров

В разных странах

Для обеспечения безопасности персонала и пациента регулярно проводите проверку стабильности параметров в соответствии с инструкциями по эксплуатации рентгеновского аппарата. Dentsply Sirona рекомендует ежемесячные проверки.

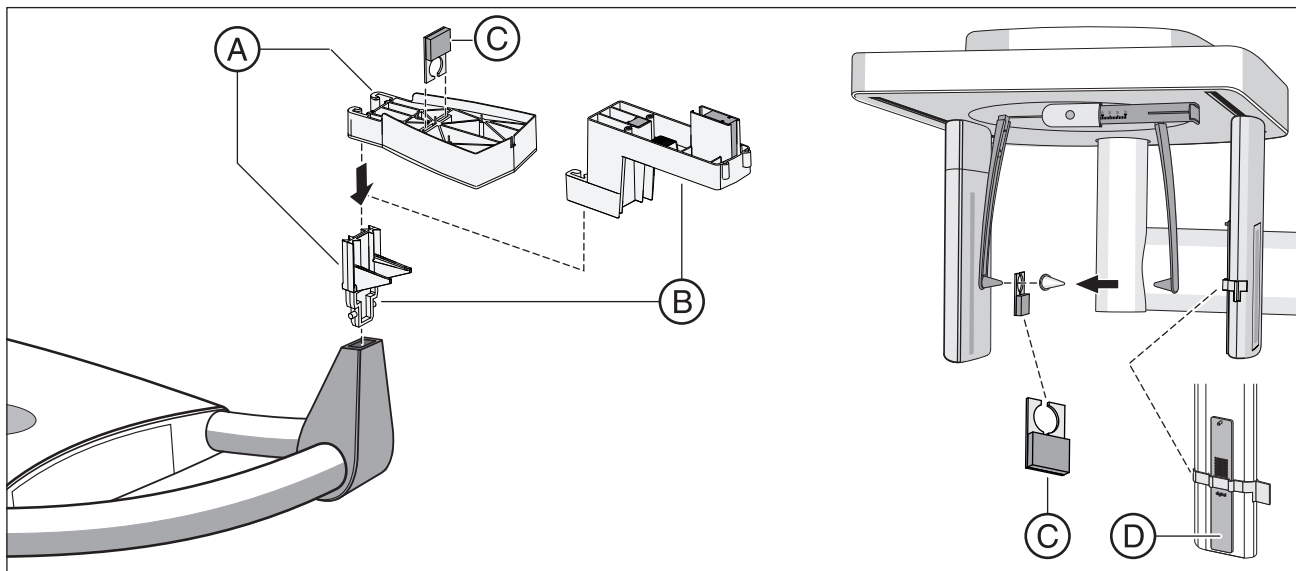

A	Муляж для съёмки, в сборе, запасной (для 2D-проверки) REF 59 85 416
B	Образец для проверки стабильности параметров, запасной (для 3D-проверки) REF 61 40 813
C	Контрастный элемент OP SL, запасной REF 64 90 895 (в комплекте поставки – не для всех стран)
D	Испытательный образец Serph REF 59 79 419 (в комплекте поставки – не для всех стран)

4 Монтаж и ввод в эксплуатацию

Прочитайте также главу: „Очистка и уход [-> 135]“

4.1 Замена принадлежностей на основном аппарате

4.1.1 Замена накусочной пластины, закладного сегмента, накусочной пластины 3D или опоры для подбородка

В зависимости от пациента или программы рентгенографии необходимо заменять принадлежности.

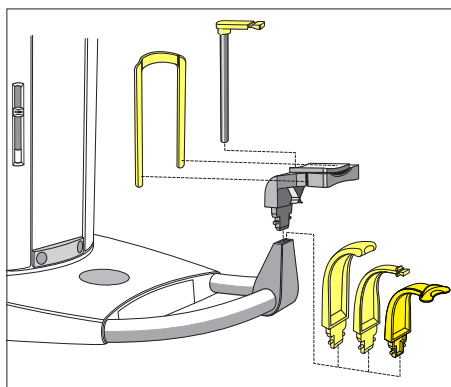

1. Извлекайте принадлежности вверх из держателя.
↳ Принадлежность отщелкнется.
2. Вставьте накусочную пластину, закладной сегмент, накусочную пластину 3D или опору для подбородка.
↳ Накусочная пластина, закладной сегмент, накусочная пластина 3D или опора для подбородка защелкнется.
↳ Принадлежность заменена.

Опору для подбородка можно комбинировать с накусочным стержнем или скобой.

- > Вставьте накусочный стержень или скобу сверху в опору для подбородка.

4.1.2 Использование окклюзионной накусочной пластины

Окклюзионную пластину можно использовать вместо желтой накусочной пластины или закладного сегмента для всех панорамных и 3D-снимков (кроме снимков височно-нижнечелюстных суставов и синусов). Угол накусочной пластины передается на рентгеновский аппарат. Индикаторы на сенсорном экране и изменение цвета кнопок регулировки высоты аппарата, а также автоматическая функция останова обеспечивают поддержку пользователя при позиционировании пациента. В качестве накусочной пластины служит сменная накусочная пена, используемая также для пациентов без фронтальных зубов.

Накусочная пена (одноразовая), 100 шт.
REF 61 41 449



Вставка накусочной пены

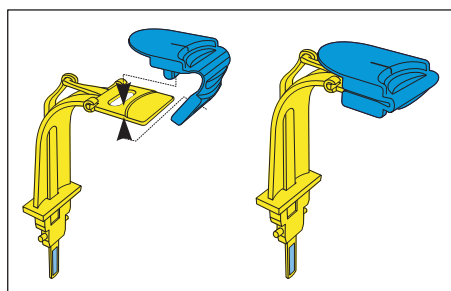

1. Вставьте цапфу верхней части в отверстие накусочной пластины.
2. Согните накусочную пену вниз.
3. Вставьте нижнюю часть в цапфу верхней части.

Вставка окклюзионной накусочной пластины

ВНИМАНИЕ

На окклюзионной накусочной пластине находится нож для переноса угла на рентгеновский аппарат.

При вставке, извлечении и хранении нож может сломаться или согнуться.

- Следите за тем, чтобы не повредить нож.
- Перед съемкой пациента следует проверить функционирование окклюзионной накусочной пластины, описанное в этой главе.

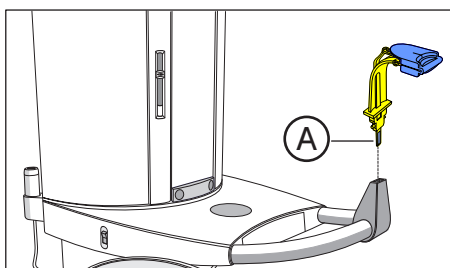

- Вставьте окклюзионную накусочную пластину в держатель аппарата.
 - ↪ Пиктограмма головы на сенсорном экране меняется, когда крестовина **A** вставлена в аппарат; может появиться зеленая стрелка, показывающая, в каком направлении нужно изменить высоту. Когда голова установлена правильно, зеленые стрелки на пиктограмме головы исчезнут.



- ↪ Кнопки регулировки высоты загораются в зависимости от положения накуса. Зеленым цветом всегда выделяется только одна из двух кнопок. Зеленая кнопка показывает направление движения штатива, требуемое для оптимального позиционирования пациента. Обе кнопки становятся синими, когда достигнуто оптимальное положение и изменение высоты более не требуется. Вне зависимости от подсветки кнопок высоту можно уменьшить и увеличить. Цвет кнопок служит только для информации!

4.1.3 Использование универсальной накусочной пластины



Универсальная накусочная пластина может заменять любые другие накусочные пластины и закладные сегменты. В качестве накусочной пластины служит сменная накусочная пена, используемая также для пациентов без фронтальных зубов.

Накусочная пена (одноразовая), 100 шт.
REF 61 41 449

Вставка накусочной пены

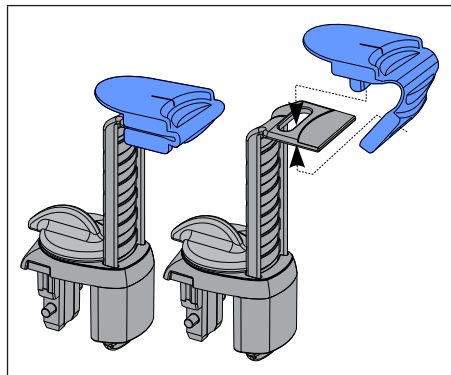

1. Вставьте цапфу верхней части в отверстие накусочной пластины.
2. Согните накусочную пену вниз.
3. Вставьте нижнюю часть в цапфу верхней части.

Настройка высоты накусочной пластины

Цветные маркировочные линии на ползуне накусочной пластины идентичны цветам накусочных пластин. Они соответствуют одной высоте.

Желтая маркировка по своему значению совпадает с высотой желтой стандартной накусочной пластины либо закладного сегмента для панорамной и прикусной рентгенографии: P1, P2, P10, P12, BW1 и BW2.

Если на рентгенограмме ветвь нижней челюсти не будет отображена, и охват частей области синуса не требуется, используйте красную маркировку.

Синяя маркировка по своему значению совпадает с высокой синей накусочной пластины или закладного сегмента для рентгенографии синуса: S1, S3.

Зеленая маркировка используется для съемки верхней челюсти, когда край нижней челюсти пациента выровнен по горизонтали, чтобы позиционировать пациента несколько ниже траектории луча.

Цветовые маркировки "зеленый", "черный" и "белый" предлагают дополнительные позиции фиксации с расстоянием между ними 1 см, давая возможность варьировать положение между желтой и синей цветной маркировкой.

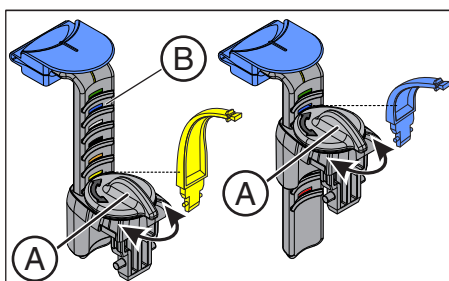

1. Вставьте универсальную накусочную пластину в аппарат.
2. Откройте фиксатор поворотной ручки (A).
3. Установите движок (B), с учетом необходимой высоты накусочной пластины, на одну из цветных маркировочных линий и зафиксируйте это положение поворотной ручкой (A).

ВАЖНО

В программах BW1 и BW2 **запрещается** использовать универсальные накусочные пластины выше черной маркировки. В противном случае позиционирование будет слишком низким.

4.1.4 Использование накусочного шарика и шариковой накусочной пластины

Для измерительных снимков на верхней и нижней челюсти для изготовления хирургического шаблона имплантата имеются два накусочных шарика.

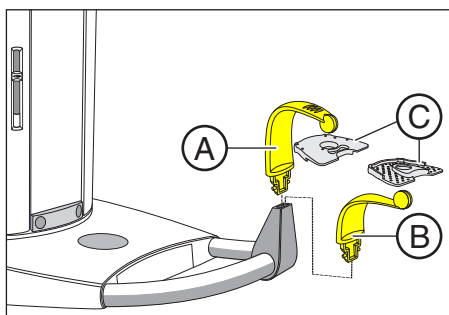

1. Для рентгенографии нижней челюсти установите накусочный шарик A (шарик снизу) в аппарат, а для рентгенографии верхней челюсти – накусочный шарик B (шарик сверху).
2. Поместите шариковую накусочную пластину C на соответствующий накусочный шарик.

В шариковой накусочной пластине C находятся 6 рентгенонепрозрачных маркеров (шариков), служащих для ориентации в рентгеновском объеме. Возможны и другие варианты использования этой шариковой накусочной пластины.

4.1.5 Замена опор для висков и ВНЧС

Для рентгенографии ВНЧС опоры для ВНЧС A „1“ справа и C „2“ слева должны быть установлены вместо височных опор B.

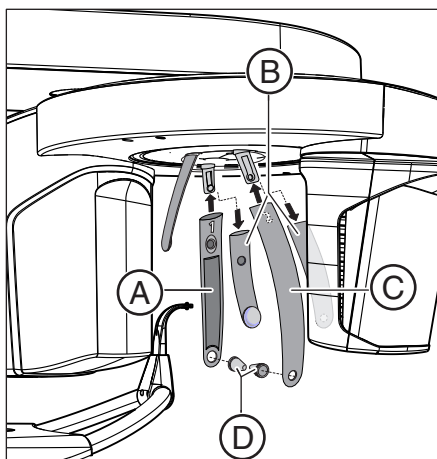

- ✓ На аппарате установлены височные опоры.
- 1. Нажмите на соответствующую фиксирующую головку и снимите височные опоры B.
 - ↪ Обе височные опоры демонтированы.
- 2. Вставьте в опоры для ВНЧС A и C по одному стерильному ушному фиксатору D.
 - ↪ Ушные фиксаторы защелкиваются в опорах для ВНЧС.
- 3. Вставьте опоры для ВНЧС A и C в крепления на аппарате.
 - ↪ Опоры для ВНЧС защелкнутся.
- ↪ Аппарат переоборудован для рентгенографии височно-нижнечелюстных суставов.

4.2 Настройка / установка принадлежностей на цефалометре

Настройка держателя для ушных вкладышей

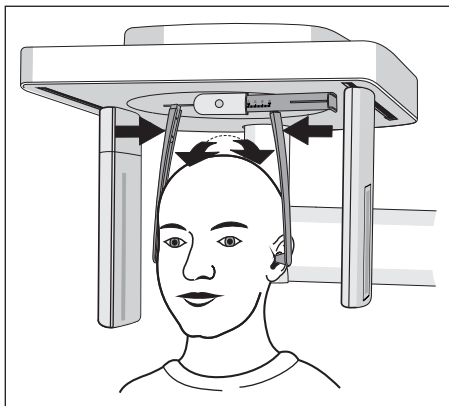

1. Взять держатели для ушных вкладышей обеими руками за верхнюю часть.
2. Одновременно развести или свести держатели.
 - ↪ Ушные вкладыши введены в наружный слуховой проход пациента.

Настройка опоры для носа

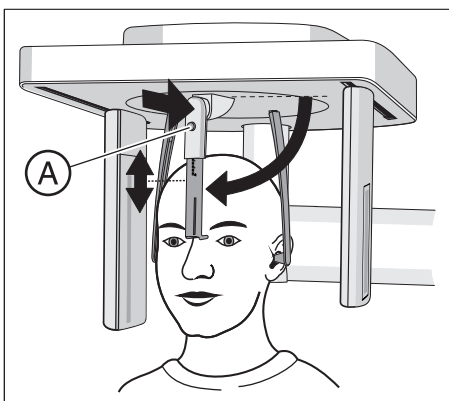

1. Повернуть опору носа вниз.
2. Слегка нажать на кнопку блокировки **A** и удерживать ее нажатой.
 - ↪ Вертикальная регулировка снята.
3. Переместить синий элемент опоры для носа вверх или вниз.
4. Отпустить кнопку блокировки **A**.
 - ↪ Вертикальная регулировка опоры для носа зафиксирована.

Вставка опоры для запястья

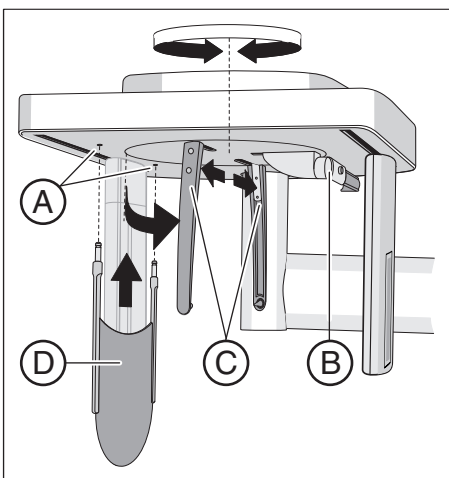

- ✓ Держатели для ушных вкладышей **C** находятся на одной линии с датчиком и вторичной диафрагмой.
1. Взять держатели для ушных вкладышей **C** обеими руками за верхнюю часть. Одновременно повернуть держатели на 90 градусов.
 - ↪ Опора для носа **B** находится на стороне, повернутой от опоры для запястья **D**.
 2. Возьмите опору для запястья **D** за боковые стороны.
 3. Вставьте опору для запястья до упора в оба отверстия **A**.
 - ↪ Опора для запястья **D** защелкнется с небольшим сопротивлением.

4.3 Извлечение / установка датчика Serp

Для использования аппарата датчик Serp должен быть всегда вставлен в свое гнездо. Если датчик Serp все же нужно извлечь, сделайте следующее:

Извлечение датчика

1. Крепко взяться за датчик.
2. Полностью нажать кнопку и удерживать ее нажатой.
↳ Датчик высвободится из фиксатора.
3. Вытащить датчик движением вниз из направляющей.

Установка датчика

1. Крепко взяться за датчик.
2. Ввести датчик с помощью обоих направляющих болтов в направляющие гильзы на аппарате до упора.
↳ Датчик защелкнется в рентгеновском аппарате.

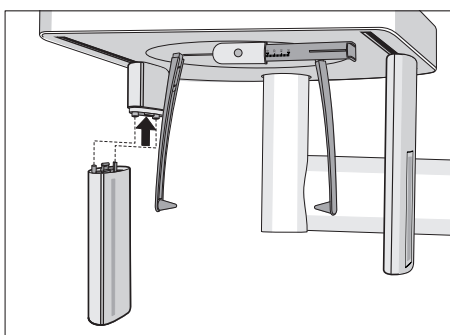

ВНИМАНИЕ

Датчик может получить повреждения при извлечении в результате удара или падения.

В датчике установлен индикатор сотрясений для подтверждения удара или падения. Если сработал индикатор сотрясений, предъявление претензий по гарантии станет невозможным.

- > Не допускайте падения датчика!

ВНИМАНИЕ

Электростатический заряд разряжается с людей на аппарат.

Электрические компоненты аппарата получают повреждения.

- > Не касайтесь электрических узлов или незащищенных штекерных контактов.
- > Снимите заряд касанием электропроводящего заземленного предмета.

5 Управление

5.1 Создание рентгенограммы

5.1.1 Включение аппарата, пуск программы

5.1.1.1 Включение аппарата

⚠ ОСТОРОЖНО

При включении аппарата могут возникнуть неисправности.

Пациент, позиционированный на аппарате, может получить травмы, ударившись о подвижные детали.

- Учтите, что при включении аппарата и настройке режима (вплоть до окончания позиционирования датчика) в аппарате не должно быть пациента.

ВНИМАНИЕ

При колебаниях температуры в аппарате может образоваться конденсат.

Вызванное им короткое замыкание может вывести из строя электрические узлы.

- Включать аппарат следует лишь после того, как его температура сравняется с температурой окружающего воздуха, а конденсатная влага испарится. См. также раздел „Технические характеристики“.

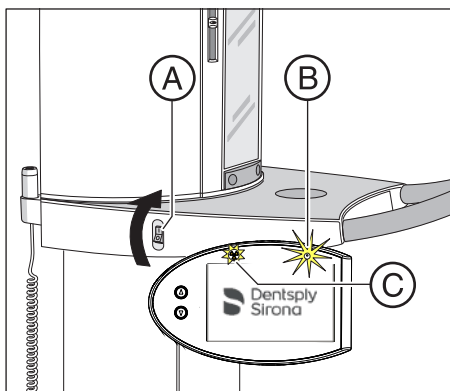

- ✓ Аппарат установлен надлежащим образом.
- ✓ Аппарат подключен к сети электропитания.
- 1. Переведите главный переключатель **A** в положение **I**.
- 2. Подождите одну минуту.
- ↻ На Easyrad загорится светодиод **B**.
- ↻ Индикатор излучения **C** загорится для контроля функции примерно на одну секунду.
- ↻ На примерно 1 минуту на сенсорном экране появится начальный экран.
- ↻ Затем на сенсорном экране отображается выбор программ.
- ↻ Опора для лба и височные опоры полностью открыты.

ВНИМАНИЕ

Аппарат нельзя очень часто включать и выключать.

Частое включение и выключение снижает срок службы отдельных компонентов аппарата и увеличивает нагрузку на сеть.

- После выключения подождите около 60 секунд, прежде чем снова включать аппарат.

ВНИМАНИЕ

Поверхность сенсорного экрана очень чувствительна.

Сенсорный экран может быть поврежден, либо на его поверхности могут появиться царапины.

- Не нажимайте на сенсорный экран острыми предметами, например, шариковой ручкой, карандашом и т. п.
- Касайтесь сенсорного экрана только кончиками пальцев.

5.1.1.2 Создание готовности Sidexis 4 к рентгенографии

ПРИМЕЧАНИЕ: Порядок действий для пуска Sidexis 4, регистрации пациента или выбора этапа работы "Exposure" описан в технической документации "Sidexis 4 Operator's Manual" (REF 64 47 028).

- ✓ Sidexis 4 должен быть запущен.
- ✓ Пациент должен быть зарегистрирован.
- ✓ Должен быть выбран этап работы "Exposure".

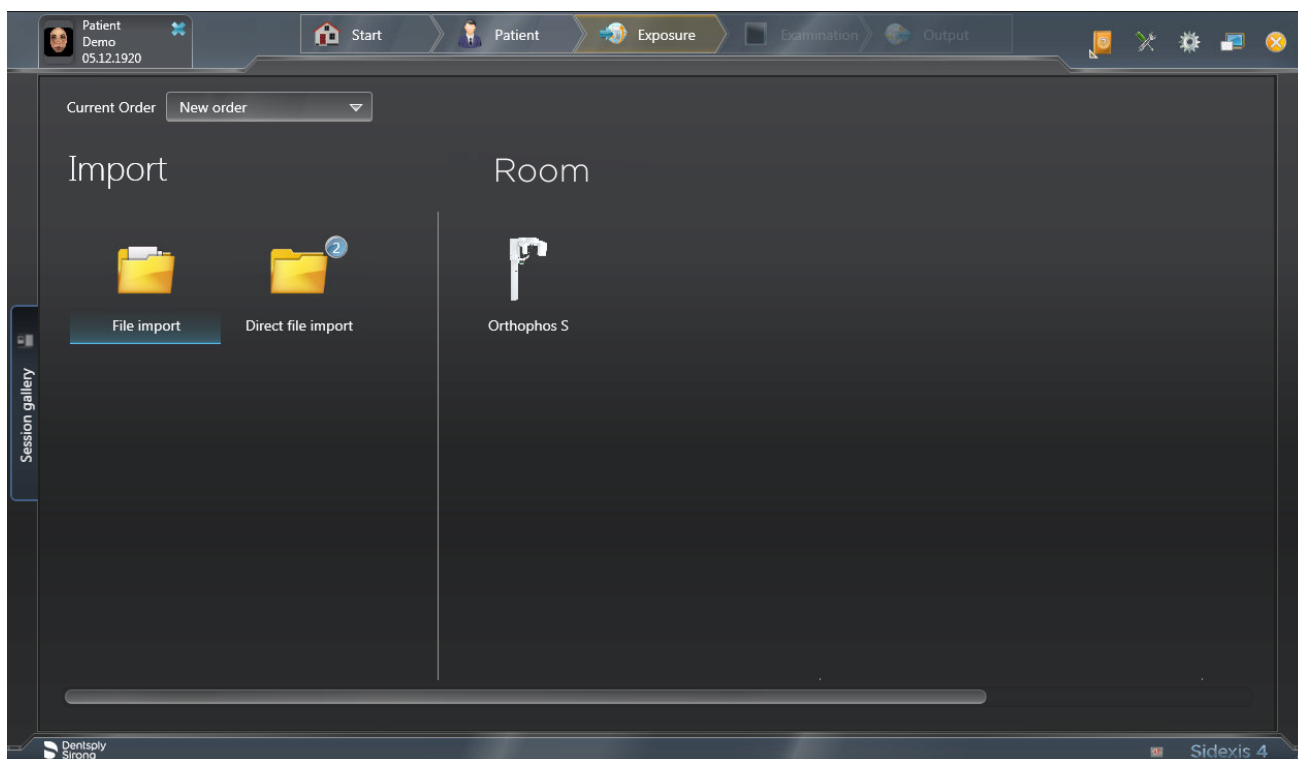

1. Выберите рентгеновский аппарат для съемки.

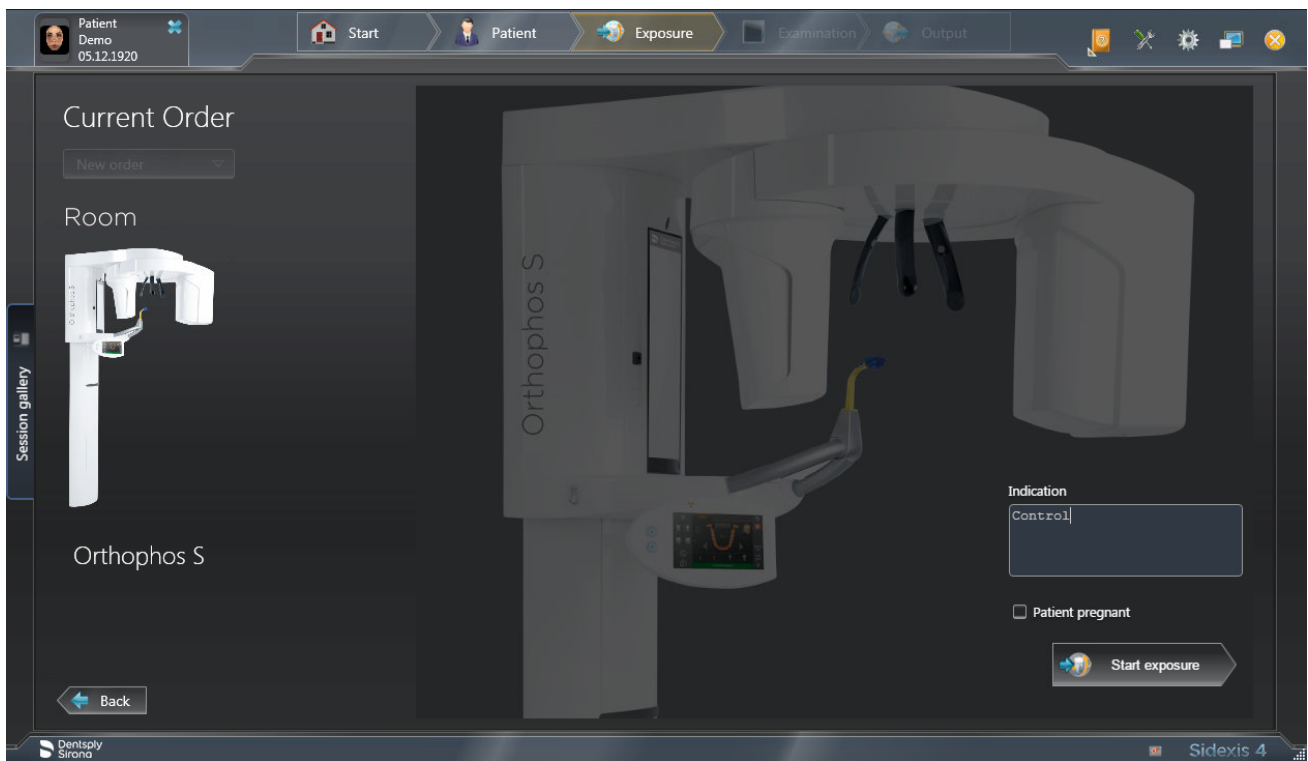

- ↪ Появится диалоговое окно для подготовки рентгенографии.
2. Введите показание для рентгенографии в поле ввода "Indication".
3. Установите или снимите флажок "Patient pregnant".
4. Щелкните по кнопке "Start acquisition".
 - ↪ Sidexis 4 создает готовность к рентгенографии.

5.1.2 Выбор программы рентгенографии

5.1.2.1 Панорамная и прикусная рентгенография

5.1.2.1.1 Описание программы

5.1.2.1.1.1 P1 – Панорамная рентгенография

Данная рентгенография позволяет зафиксировать всю зону зубов с восходящими ветвями.

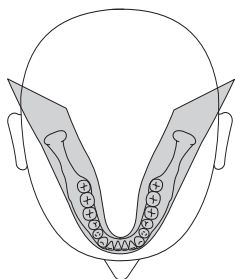

P1 A – Панорамная рентгенография, с уменьшенным числом артефактов

Во избежание артефактов в области мыщелок и моляров и для уменьшения затенения противоположной челюстью возможно проведение рентгенографии с уменьшенным числом артефактов.



P1 C – Панорамная рентгенография, постоянное 1,25-кратное увеличение

Например, для имплантологии рентгенографию можно провести с постоянным 1,25-кратным увеличением.

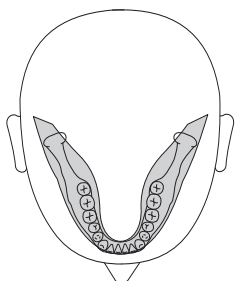

5.1.2.1.1.2 P2 – Панорамная рентгенография, без восходящих ветвей

Данная рентгенография позволяет зафиксировать уменьшенную зону зубов без восходящих ветвей.

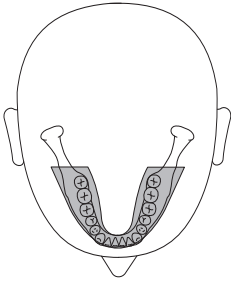

P2 A – Панорамная рентгенография, без восходящих ветвей, со сниженными артефактами

Во избежание артефактов в области мыщелок и моляров и для уменьшения затенения противоположной челюстью возможно проведение рентгенографии с уменьшенным числом артефактов.

P2 C – Панорамная рентгенография, без восходящих ветвей, постоянное 1,25-кратное увеличение

Например, для имплантологии рентгенографию можно провести с постоянным 1,25-кратным увеличением.

5.1.2.1.1.3 P10 – Панорамная рентгенография для детей

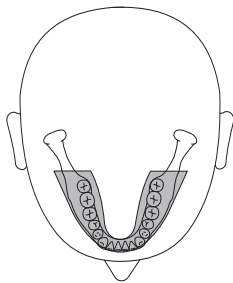

Данная рентгенография позволяет зафиксировать уменьшенную зону зубов без восходящих ветвей. Доза излучения в этом виде рентгенографии значительно снижена.

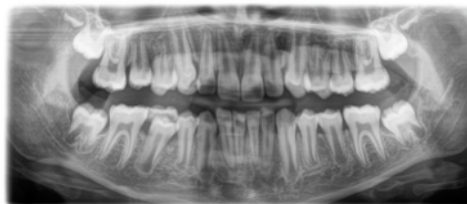

P10 A – Панорамная рентгенография для детей, без восходящих ветвей, со сниженными артефактами

Во избежание артефактов в области мыщелок и моляров и для уменьшения затенения противоположной челюстью возможно проведение рентгенографии с уменьшенным числом артефактов. Доза излучения в этом виде рентгенографии значительно снижена.

P10 C – Панорамная рентгенография для детей, без восходящих ветвей, постоянное 1,25-кратное увеличение

Например, для имплантологии рентгенографию можно провести с постоянным 1,25-кратным увеличением. Доза излучения в этом виде рентгенографии значительно снижена.

5.1.2.1.1.4 P12 – Толстый слой, область фронтальных зубов

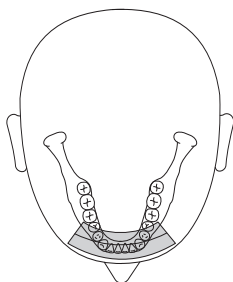

Например, для имплантологии данная рентгенография позволяет зафиксировать зону фронтальных зубов с большей толщиной слоя.

Фрагмент изображения можно выбрать для ВЧ/НЧ.

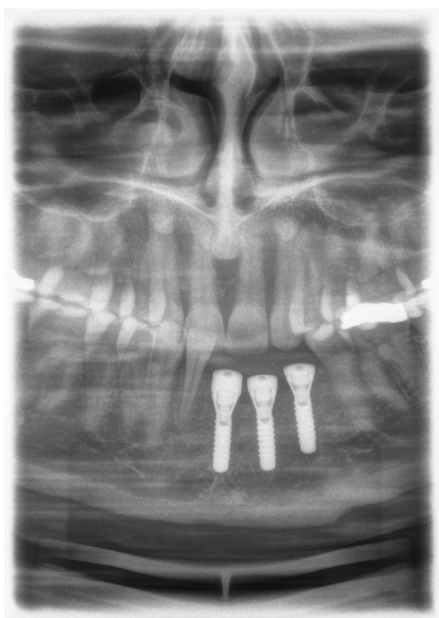

5.1.2.1.1.5 BW1 – Прикусные снимки / снимки с прикусными устройствами на участке боковых зубов

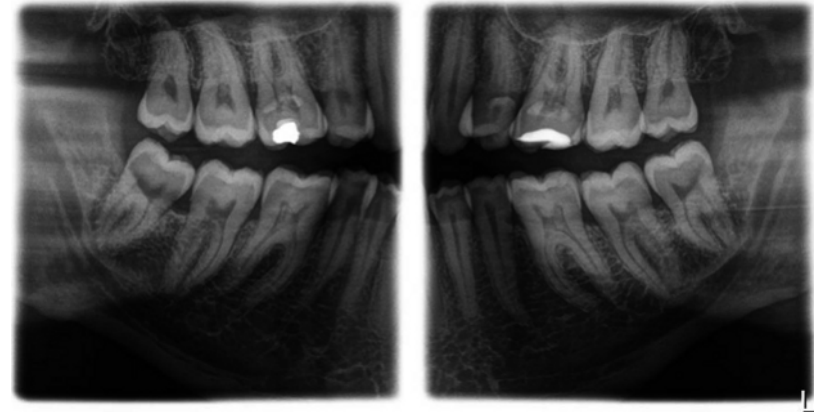
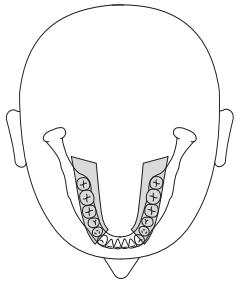

Данная рентгенография позволяет зафиксировать участки боковых зубов с высотой изображения, ограниченной прикусом, и оптимизированным направлением облучения.

5.1.2.1.1.6 BW2 – Прикусные снимки / снимки с прикусными устройствами на участке фронтальных зубов

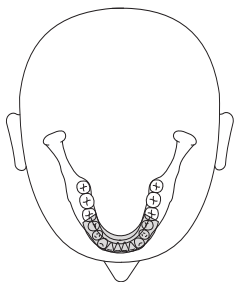

Данная рентгенография позволяет зафиксировать участки передних зубов с высотой изображения, ограниченной прикусом, и оптимизированным направлением облучения.

5.1.2.1.2 Подготовка к рентгенографии

В зависимости от пациента или программы рентгенографии возникает необходимость замены принадлежностей и выбора подходящего режима рентгенографии, см. „Монтаж и ввод в эксплуатацию“ [→ 43].

Используются следующие принадлежности:

- Опора для подбородка с накусочным стержнем или скобой или желтая накусочная пластина или закладной сегмент или универсальная накусочная пластина или окклюзионная накусочная пластина.

ОСТОРОЖНО

В программах BW1 и BW2 опору для подбородка для детей использовать **запрещено!** В противном случае позиционирование будет слишком низким.

ВАЖНО

В программах BW1 и BW2 **запрещается** использовать универсальные накусочные пластины выше черной маркировки. В противном случае позиционирование будет слишком низким.

- Височные опоры
- Опора для лба
- > Установите применяемые принадлежности на аппарат и наденьте соответствующие гигиенические чехлы, см. „Гигиенические защитные чехлы“ [→ 40].
- > Включите Sidexis в состояние готовности к рентгенографии, см. Включение Sidexis в состояние готовности к рентгенографии.

5.1.2.1.3 Выбор программы рентгенографии

⚠ ОСТОРОЖНО

Нажатие на кнопку R инициирует перемещение в исходное положение.

Пациент, позиционированный на аппарате, может получить травмы, ударившись о подвижные детали.

➤ При перемещении в исходное положение присутствие на аппарате пациента недопустимо.

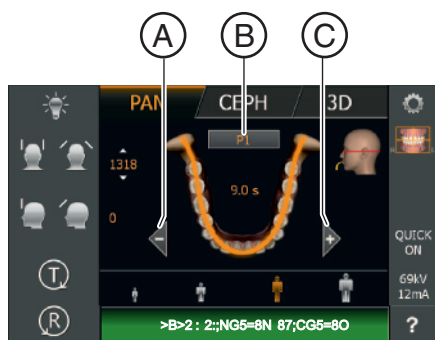

- ✓ Аппарат включен и готов к рентгенографии.
- 1. Коснитесь пиктограммы PAN у верхней кромки сенсорного экрана.
 - ↳ Теперь группа программ PAN выбрана.
- 2. Выберите программу рентгенографии. Для этого коснитесь кнопок-стрелок +C и -A. Если для этой программы доступна подпрограмма, например, без артефактов или с увеличением в 1,25 раза, индикатор программы показан серым. Несколько раз коснитесь индикатора программы B. После этого последовательно отображаются все подпрограммы выбранной программы
- 3. Следуйте указаниям в строке комментариев на сенсорном экране. При необходимости нажмите на клавишу R, чтобы привести аппарат в исходное положение.
 - ↳ Диафрагма и датчик перемещаются в исходное положение.
- ↳ Выбор программы рентгенографии выполнен.

ВНИМАНИЕ

Вращение блока датчиков PAN/3D осуществляется электроприводом.

Вращение вручную может привести к повреждению редуктора блока датчиков.

➤ Нажмите на кнопку R, чтобы электроприводом повернуть блок датчиков в исходное положение. Блок датчиков всегда вращается вместе со всем главным блоком вращения. В зависимости от выбранной группы программ выполняется переход в соответствующее исходное положение для панорамной, цефалографической или 3D-рентгенографии.

5.1.2.1.4 Настройка квадрантов

Рентгенография может быть ограничена отдельными квадрантами. Можно выбрать правый или левый полукадр челюсти в программах P1, P2, P10 и BW1 либо верхнюю или нижнюю челюсть в программах P1, P2, P10 и P12. В программах P1, P2, P10 возможно также постоянное увеличение и представление с уменьшенными артефактами.

- ✓ На сенсорном экране отображается уровень 1.
- 1. Коснитесь пиктограммы квадранта **A** в правой части сенсорного экрана.
 - ✎ Откроется строка подменю.
- 2. Выберите нужный (ые) квадрант(ы). Для этого воспользуйтесь рисунком ниже. Квадранты можно выбирать как полукадр, а также по одному. При касании поля квадранта в центре может быть снова активировано "Полное изображение".
 - ✎ Выбранные квадранты выделены, а не выбранные – затемнены.



- 3. Коснитесь креста в левой части строки подменю.
или
- > Снова коснитесь пиктограммы квадранта **A**.
 - ✎ Строка подменю закрывается.
- ✎ Квадрант(ы) настроен(ы).

ВАЖНО

Время выполнения программы при рентгенографии единичных квадрантов аналогично времени выполнения рентгенограмм полустороны.

5.1.2.1.5 Настройка функции Quickshot



- ✓ На сенсорном экране отображается уровень 1.
- 1. Коснитесь индикатора Quickshot **A** в правой части сенсорного экрана.
 - ↳ Откроется строка подменю.
- 2. Коснитесь пиктограмм *Quick On* или *Quick Off* на сенсорном экране.
 - ↳ Выбор будет помечен в строке подменю оранжевым цветом.
- 3. Коснитесь креста в левой части строки подменю.
или
 - > Снова коснитесь пиктограммы Quick **A**
 - ↳ Строка подменю закрывается.
 - ↳ Функция Quickshot настроена.

5.1.2.1.6 Настройка расстояния между висками

Регулировка ширины височных опор минимально изменяет время излучения.

При программах P1, P2, P10 и их подпрограммах автоматически выполняется выбор ширины слоя для различных челюстных дуг.

5.1.2.1.7 Настройка значений кВ/мА

Настройка значений кВ/мА по пиктограммам пациента

На пиктограммы пациента наложены заданные пары значений кВ/мА, которые необходимо выбрать в зависимости от роста и веса пациента. Пиктограммы примерно соответствуют ребенку, подростку/женщине, женщине/мужчине, крупным людям.

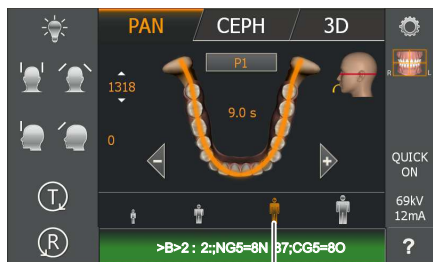

A

- ✓ На сенсорном экране отображается уровень 1.
- Коснитесь нужной пиктограммы пациента.
 - ↪ Выбор **A** будет выделен оранжевым цветом. Выбранное значение кВ/мА отображается на правой стороне сенсорного экрана.
- ↪ Настройка значения кВ/мА выполнена.

Настройка значений кВ/мА в строке подменю

Если не удалось добиться удовлетворительного результата с помощью заданных пар значений кВ/мА через пиктограммы пациента, значения кВ/мА во всех программах можно настроить и вручную.



B

- ✓ На сенсорном экране отображается уровень 1.
- 1. Коснитесь пиктограммы кВ/мА **B** в правой части сенсорного экрана.
 - ↪ Откроется строка подменю.

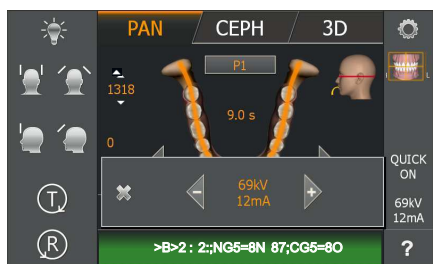

- 2. Выберите значение кВ/мА. Коснитесь кнопок – или +.
 - ↪ На экране отображается выбранное значение кВ/мА.
- 3. Коснитесь креста в левой части строки подменю.
- или
- Снова коснитесь пиктограммы кВ/мА **B**.
 - ↪ Строка подменю закрывается.
- ↪ Настройка значения кВ/мА выполнена.

5.1.2.1.8 Позиционирование пациента

Пациент позиционируется на аппарате в положении стоя.
Позиционирование в сидячем положении также возможно.

ОСТОРОЖНО

Двигатель регулировки по высоте запускается на малой скорости, постепенно увеличивая ее.

Пациент, позиционированный на аппарате, может получить травмы, ударившись о подвижные детали.

- > Во время регулировки высоты необходимо наблюдать за пациентом и движением аппарата! При незначительных корректировках требуется лишь кратковременное нажатие на кнопки. При случайном касании пациента и аппарата немедленно отпустите кнопку.

ОСТОРОЖНО

Опасность в связи с лазерным излучением.

Пациент и пользователь могут быть ослеплены лазерным световым прицелом.

- > Перед включением лазерных прицелов **нужно** попросить пациента закрыть глаза.
- > Запрещается смотреть прямо на лазерный луч. Следите за тем, чтобы лазерный луч не попал в глаз пациента.
- > Между глазом и лазером должно сохраняться расстояние не менее 10 см.

ОСТОРОЖНО

Ухудшенное качество изображения

Качество изображения ухудшается, если во рту пациента или поблизости есть металл или другие материалы, затрудняющие прохождение излучения.

- > Пациент должен снять все металлические предметы, например, очки и украшения, с области головы и шеи, а также зубные протезы. Украшения можно положить в лоток перед контрольным зеркалом.

Совет: На Easyrad показываются контрольные значения установленной высоты и регулировки височных опор, которые сохраняются для последующей рентгенографии в дополнительной информации программы Sidexis.

5.1.2.1.8.1 Позиционирование с окклюзионной накусочной пластиной

Окклюзионная накусочная пластина задает не стандартный наклон по франкфуртской горизонтали, а наклон окклюзионного уровня. Она приводит к меньшему числу наложений в зоне фронтальных зубов и верхней челюсти.

По желанию сервисный техник может выставить угол на франкфуртскую горизонталь, чтобы изначально задать франкфуртскую горизонталь (см. Сервисное руководство).

- ✓ Окклюзионная накусочная пластина с накусочной пеной установлена на аппарате. На сенсорном экране появляются зеленые стрелки.
- ✓ Опора для лба и височные опоры вставлены в аппарат. Гигиенические чехлы надеты.

1. Подведите пациента к контрольному зеркалу.

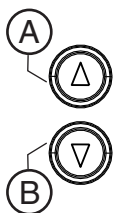
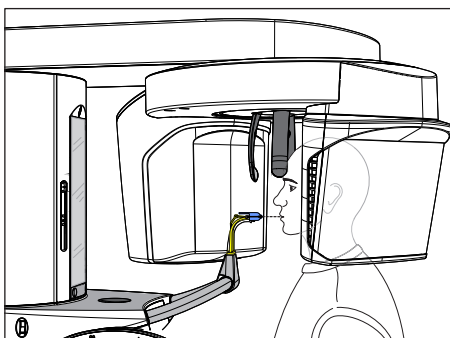

2. Кнопками "вверх" **A** и "вниз" **B** отрегулируйте высоту аппарата. Кнопки регулировки высоты подсвечиваются, зеленая стрелка показывает, в каком направлении нужно переместить аппарат. **ОСТОРОЖНО! Двигатель устройства регулировки высоты сначала работает медленно, а затем наращивает скорость.** Кнопку удерживать нажатой до тех пор, пока не будет достигнута требуемая высота. При движении аппарата раздается звуковой сигнал.

Когда накусочная пластина и передние зубы пациента окажутся на одной высоте, отпустите кнопки регулировки высоты.

3. Подведите пациента к аппарату и попросите его держаться обеими руками за рукоятки.

4. Попросите пациента сомкнуть зубы в канавках накусочной пены.

↪ При необходимости переместите нижние фронтальные зубы до упора вперед.

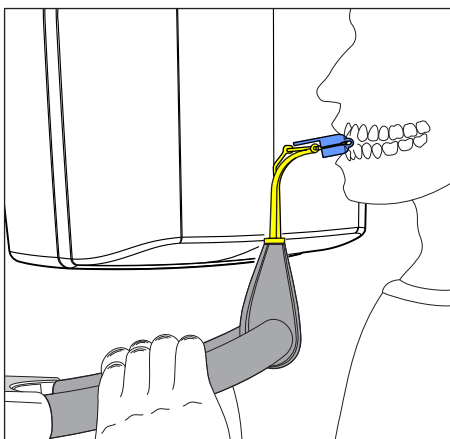

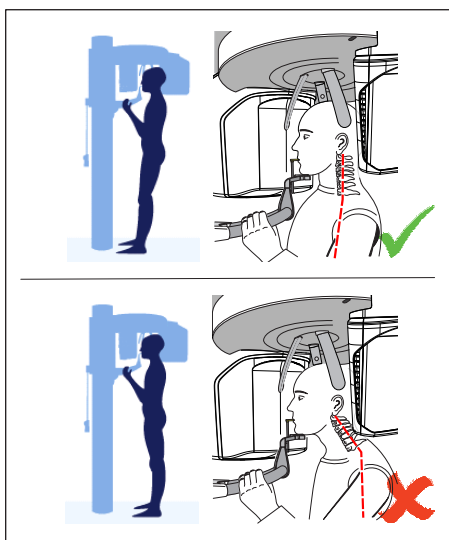

5. Проверьте положение позвоночника.

☞ Позвоночник пациента имеет незначительный наклон, как показано на рисунке.

Совет: Незначительного наклона позвоночника пациента можно добиться, попросив пациента еще немного приблизиться к опоре аппарата. Благодаря этому шейный отдел позвоночника пациента приводится в растянутое положение. Это позволит избежать затемнения зоны фронтальных зубов на рентгеновском изображении.

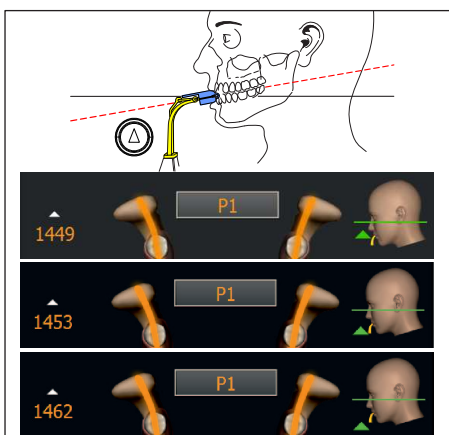

6. Скорректируйте наклон головы пациента с помощью зеленых стрелок на сенсорном экране до достижения заданного положения. Попросите пациента свободно держать голову. Если зеленая стрелка на сенсорном экране указывает вверх, нажмите на кнопку "вверх" А.

ОСТОРОЖНО! Если в течение примерно 3 секунд угол накусочной пластины не изменится, двигатель регулирования высоты начнет работать на повышенной скорости.

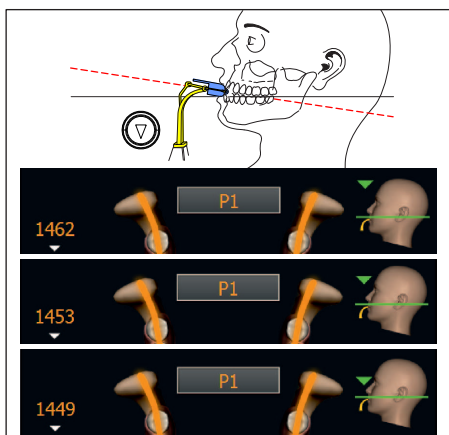

7. Если зеленая стрелка указывает вниз, нажмите на кнопку "вниз" В.

☞ Наклон головы пациента изменяется в соответствии с высотой аппарата. При изменении угла накусочной пластины высота аппарата может изменяться лишь медленно.

☞ Зеленая стрелка на пиктограмме головы показывает, насколько необходимо изменить высоту аппарата, чтобы достигнуть заданного наклона головы. Наклон показанной пиктограммы головы соответственно изменяется.

☞ Когда заданное положение достигнуто, движение автоматически прекращается, в интерфейсе пользователя раздается звуковой сигнал. Стрелки регулировки высоты, ранее зеленые, становятся синими.

8. Включите световой прицел. **ОСТОРОЖНО! Опасность ослепления**

☞ На голове пациента отражаются две красные лазерные линии. Световой прицел можно снова выключить повторным нажатием на кнопку. Примерно через 100 секунд он автоматически отключается.



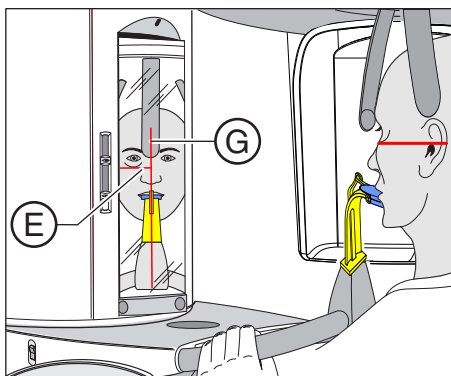

9. Позиционируйте пациента по центральной лазерной линии **G**.
↪ Лазерная линия отражается в зоне фронтальных зубов или центра лица (центральная саггиталь).

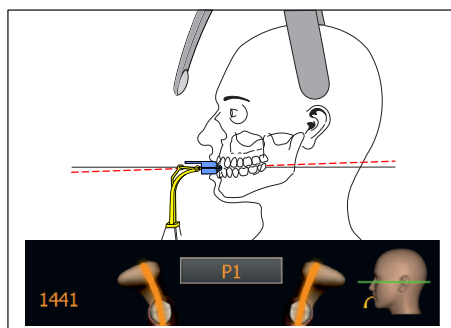

10. При необходимости проверьте положение пациента. Короткими нажатиями кнопок "вверх" **A** и "вниз" **B** отрегулируйте высоту.

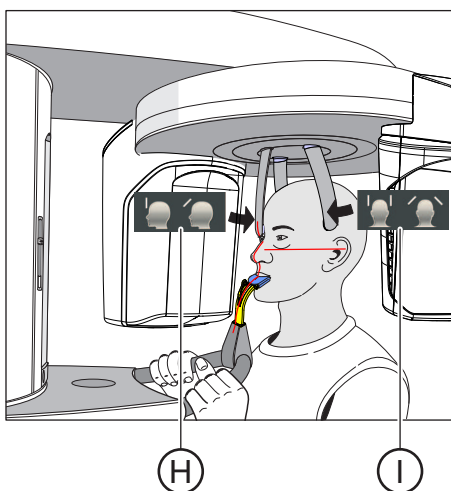

11. Нажмите на кнопку регулировки височных опор **I**.
↪ При касании головы пациента височные опоры автоматически останавливаются.
12. Нажмите на кнопку регулировки опоры для лба **H**.
↪ При касании головы пациента опора для лба останавливается автоматически.
Следите за тем, чтобы голова пациента при касании опоры для лба не отошла назад.
13. Попросите пациента выдохнуть, прижать язык к нёбу и сохранять это положение до конца рентгенографии.
↪ Пациент позиционирован в аппарате.

Если окклюзионная накусочная пластина после проведения рентгенографии осталась в держателе накусочной пластины, а вы выбрали программу рентгенографии, не предусмотренную для ее использования, в строке комментариев появится справочное сообщение „H307 – Сменить накусочную пластину“. В этом случае установите требуемую для данной рентгенографии накусочную пластину или закладной сегмент. Справочное сообщение исчезнет, как только будет вынута окклюзионная накусочная пластина.

ВАЖНО

При использовании P1, P2, P10 вместе с настройкой височных опор автоматически выполняется выбор ширины слоя для различных челюстных дуг, при этом в зависимости от установленной ширины височных опор изменяется также время излучения.

5.1.2.1.8.2 Позиционирование с опорой для подбородка и накusочным стержнем

- ✓ Опора для подбородка и накusочная пластина, а также опора для лба и височные опоры вставлены в аппарат.
- ✓ Соответствующие гигиенические чехлы надеты на принадлежности.

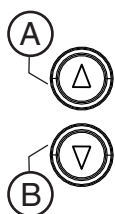
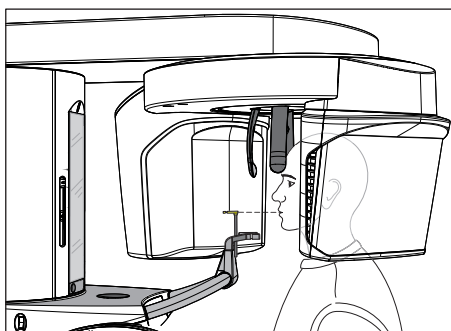

1. Подведите пациента к контрольному зеркалу.
2. Кнопками "вверх" **A** и "вниз" **B** отрегулируйте высоту аппарата. **ОСТОРОЖНО! Двигатель регулировки по высоте запускается на малой скорости, постепенно увеличивая ее.** Кнопку удерживать нажатой до тех пор, пока не будет достигнута требуемая высота. При движении аппарата раздается звуковой сигнал. Когда подбородок пациента и опора для подбородка на аппарате окажутся на одной высоте, отпустите кнопки регулировки высоты.
3. Отверните накusочную пластину от пациента.
 - ↳ Накusочная пластина обращена к контрольному зеркалу.
4. Попросите пациента положить подбородок на опору подбородка и взяться обеими руками за рукоятки.
5. Поверните накusочную пластину к пациенту и попросите его прикусить ее.
 - ↳ Фронтальные зубы пациента находятся в пазу накusочной пластины. При необходимости переместите нижние фронтальные зубы до упора вперед.

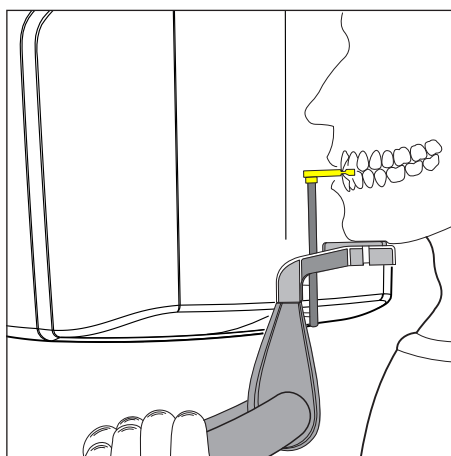

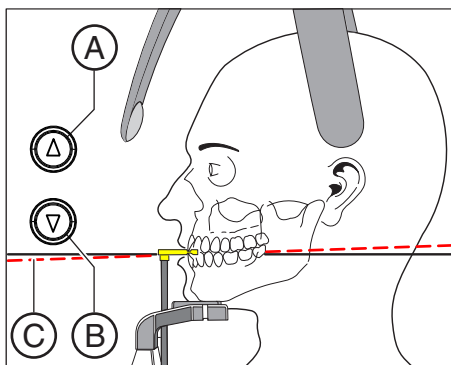

6. Проверьте уровень прикуса **C** пациента. Кнопками "вверх" **A** и "вниз" **B** скорректируйте высоту аппарата.
↪ Уровень прикуса имеет небольшой наклон вперед.

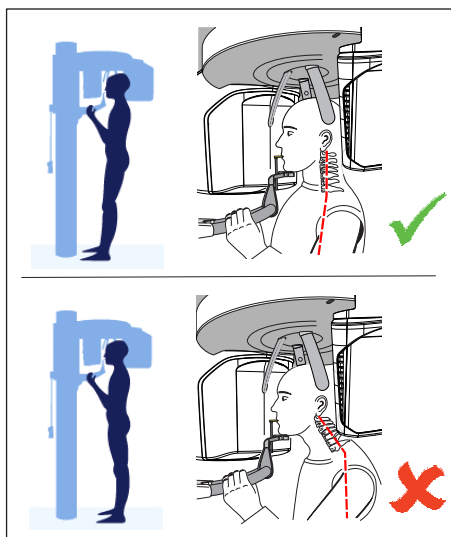

7. Проверьте положение позвоночника.
↪ Позвоночник пациента имеет незначительный наклон, как показано на рисунке.
Совет: Незначительного наклона позвоночника пациента можно добиться, попросив пациента еще немного приблизиться к опоре аппарата. Благодаря этому шейный отдел позвоночника пациента приводится в растянутое положение. Это позволит избежать затемнения зоны фронтальных зубов на рентгеновском изображении.

8. Выдвиньте контрольное зеркало. Нажмите на левый лоток планки **D**.
↪ Вы увидите пациента в контрольном зеркале.



9. Включите световой прицел. **ОСТОРОЖНО! Опасность ослепления**

↪ На голове пациента отражаются две красные лазерные линии. Световой прицел можно снова выключить повторным нажатием на кнопку. Примерно через 100 секунд он автоматически отключается.

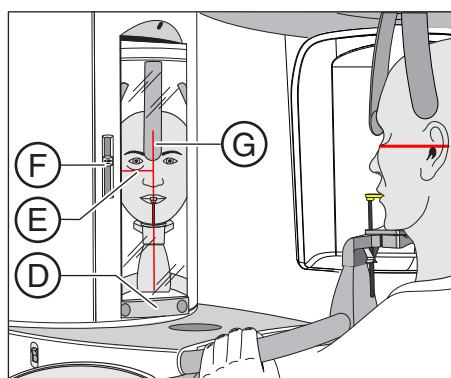

10. Позиционируйте пациента по центральной лазерной линии **G**.
↪ Лазерная линия отражается в зоне фронтальных зубов или центра лица (центральная саггиталь).

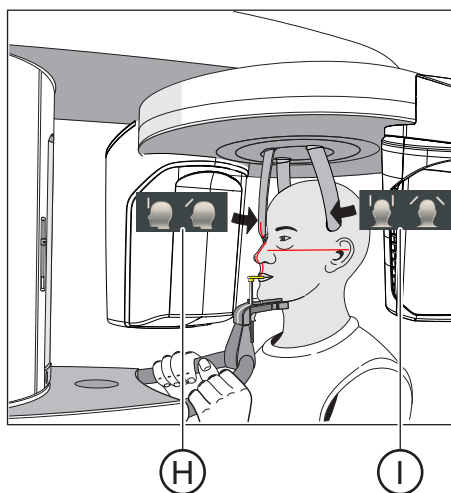
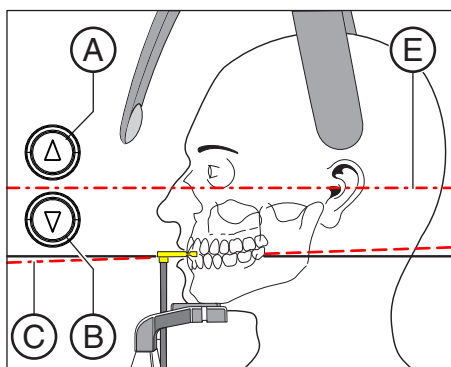

11. Установите голову пациента по Франкфуртской горизонтали **Е**.
Совет: Франкфуртская горизонталь служит исходным уровнем. Она проходит между верхней кромкой слухового прохода и глубинной точкой нижнего края глазницы.
12. Отрегулируйте высоту светового прицела с помощью шибера **Ф**.
↪ Лазерная линия отражается на верхней кромке наружного слухового прохода.
13. При необходимости скорректируйте наклон головы пациента. Короткими нажатиями кнопок "вверх" **А** и "вниз" **В** отрегулируйте высоту.
↪ Лазерная линия отражается от самой низкой точки нижнего края глазницы.
14. Нажмите на кнопку регулировки височных опор **І**.
↪ При касании головы пациента височные опоры автоматически останавливаются.
15. Нажмите на кнопку регулировки опоры для лба **Н**.
↪ При касании головы пациента опора для лба останавливается автоматически. Следите за тем, чтобы голова пациента при касании опоры для лба не отошла назад.
16. Проверьте положение пациента и при необходимости выполните последнюю коррекцию.
17. Уберите контрольное зеркало. Нажмите на правый лоток планки **Д**.
↪ Пациент увидит себя в контрольном зеркале.
18. Попросите пациента выдохнуть, прижать язык к нёбу и сохранять это положение до конца рентгенографии.
↪ Пациент позиционирован в аппарате.

ВАЖНО

При использовании P1, P2, P10 вместе с настройкой височных опор автоматически выполняется выбор ширины слоя для различных челюстных дуг, при этом в зависимости от установленной ширины височных опор изменяется также время излучения.

5.1.2.1.8.3 Позиционирование с опорой для подбородка и скобой

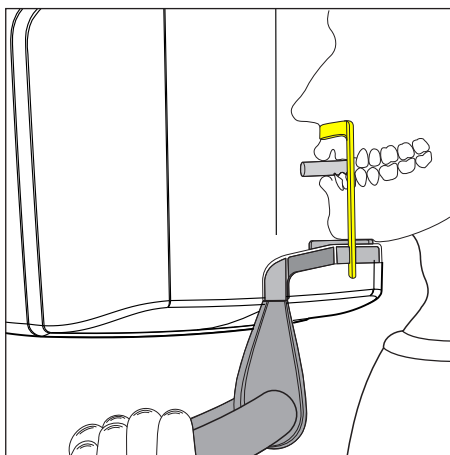

- ✓ У пациента полностью или частично отсутствуют фронтальные зубы.
 - ✓ Опора для подбородка и скоба, а также опора для лба и височные опоры вставлены в аппарат.
 - ✓ Соответствующие гигиенические чехлы надеты на принадлежности.
1. Попросите пациента положить подбородок на опору подбородка и взяться обеими руками за рукоятки.
 2. Попросите пациента прижать подносовую точку к скобе. Если на нижней челюсти пациента еще имеются фронтальные зубы, скобу нужно прижать между подбородком и нижней губой.
 3. Попросите пациента зафиксировать ватный валик между верхней и нижней челюстью.
 - ↳ Верхняя и нижняя челюсти пациента должны находиться друг над другом.
 4. Выполните действия, описанные в разделе „Позиционирование с опорой для подбородка и накусочным стержнем“, начиная с шага 6.

5.1.2.1.8.4 Позиционирование с накусочной пластиной

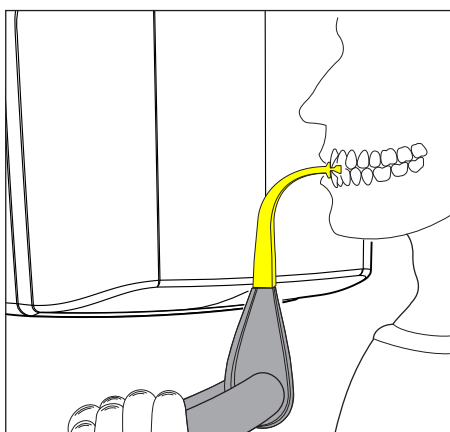

- ✓ Желтая накусочная пластина, а также опора для лба и височные опоры вставлены в аппарат.
 - ✓ Соответствующие гигиенические чехлы надеты на принадлежности.
1. Попросите пациента взяться обеими руками за рукоятки и прикусить накусочную пластину.
 - ↳ Фронтальные зубы пациента находятся в пазу накусочной пластины. При необходимости переместите нижние фронтальные зубы до упора вперед.
 2. Выполните действия, описанные в разделе „Позиционирование с опорой для подбородка и накусочным стержнем“, начиная с шага 6.

5.1.2.1.8.5 Позиционирование с закладным сегментом

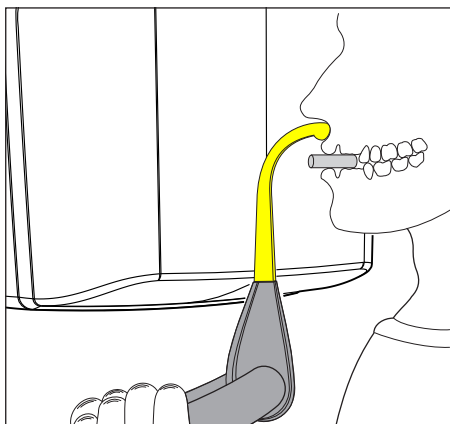

- ✓ У пациента полностью или частично отсутствуют фронтальные зубы.
 - ✓ Желтый закладной сегмент, а также опора для лба и височные опоры вставлены в аппарат.
 - ✓ Соответствующие гигиенические чехлы надеты на принадлежности.
1. Попросите пациента взяться обеими руками за рукоятки и приложить подносовую точку к закладному сегменту.
 2. Попросите пациента зафиксировать ватный валик между верхней и нижней челюстью.
 - ↳ Верхняя и нижняя челюсти пациента должны находиться друг над другом.
 3. Выполните действия, описанные в разделе „Позиционирование с опорой для подбородка и накусочным стержнем“, начиная с шага 6.

5.1.2.2 Рентгенография височно-нижнечелюстных суставов (ВНЧС)

5.1.2.2.1 Описание программы

ВАЖНО

Обратите внимание в главе "Выполнение снимка" на указания по двухчастным программам рентгенографии, см. „Двухчастные программы рентгенографии [→ 120]“.

5.1.2.2.1.1 ТМ1.1 / ТМ1.2 – Височно-нижнечелюстные суставы сбоку с закрытым и открытым ртом

(Двухчастная программа рентгенографии)

Данная рентгенография позволяет зафиксировать височно-нижнечелюстные суставы сбоку с закрытым и открытым ртом с 4-кратным представлением на одном изображении.

В этой программе возможен предварительный выбор угла (0°, 5°, 10° и 15°) для области височно-нижнечелюстного сустава.

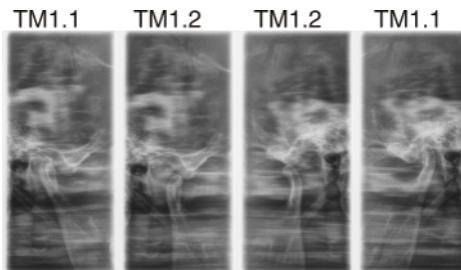
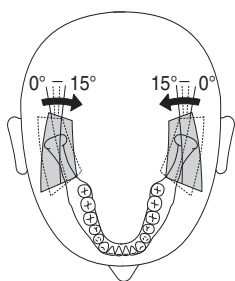

5.1.2.2.1.2 ТМ3 – Височно-нижнечелюстные суставы сбоку, восходящие ветви

Данная рентгенография позволяет зафиксировать височно-нижнечелюстные суставы сбоку с восходящими ветвями с 2-кратным представлением на одном изображении.

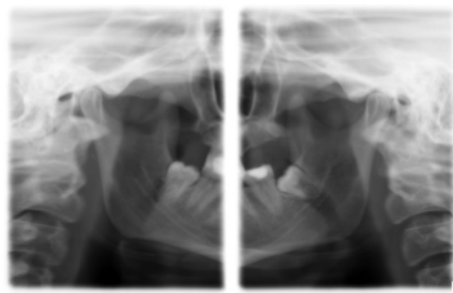
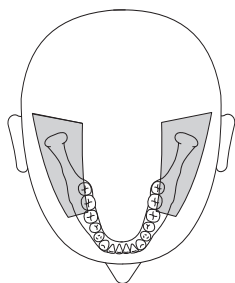

5.1.2.2 Подготовка к рентгенографии

В зависимости от пациента или программы рентгенографии возникает необходимость замены принадлежностей и выбора подходящего режима рентгенографии, см. „Монтаж и ввод в эксплуатацию“ [-> 43].

Используются следующие принадлежности:

- Опоры для ВНЧС с ушными фиксаторами
- Опора для лба
- > Установите применяемые принадлежности на аппарат и наденьте соответствующие гигиенические чехлы, см. „Гигиенические защитные чехлы“ [-> 40].
- > Включите Sidexis в состояние готовности к рентгенографии, см. Включение Sidexis в состояние готовности к рентгенографии.

5.1.2.3 Выбор программы рентгенографии

⚠ ОСТОРОЖНО

Нажатие на кнопку R инициирует перемещение в исходное положение.

Пациент, позиционированный на аппарате, может получить травмы, ударившись о подвижные детали.

- > При перемещении в исходное положение присутствие на аппарате пациента недопустимо.

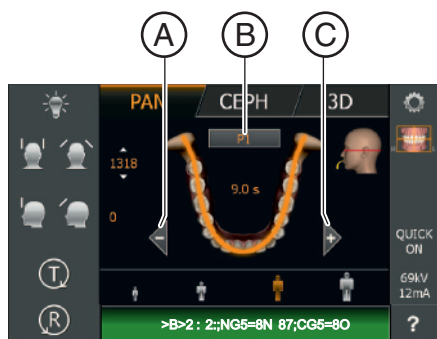

- ✓ Аппарат включен и готов к рентгенографии.
- 1. Коснитесь пиктограммы PAN у верхней кромки сенсорного экрана.
 - ☞ Теперь группа программ PAN выбрана.
- 2. Выберите программу рентгенографии. Коснитесь кнопок-стрелок + C и - A.
 - ☞ В индикаторе программы B отображается программа рентгенографии.
- 3. Следуйте указаниям в строке комментариев на сенсорном экране. При необходимости нажмите на кнопку R.
 - ☞ Диафрагма и датчик перемещаются в исходное положение.
- ☞ Выбор программы рентгенографии выполнен.

5.1.2.2.4 Предварительный выбор угла

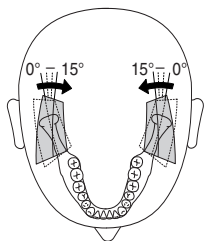

TM1

В программе TM1 возможен предварительный выбор угла (0°, 5°, 10° и 15°) для области височно-нижнечелюстного сустава. Это может быть полезно, если требуется детальный анализ височно-нижнечелюстного сустава, а стандартные направления просвечивания (0°) не являются оптимальными.

На изображении показано, в каком направлении в случае предварительного выбора угла отклоняются слои.

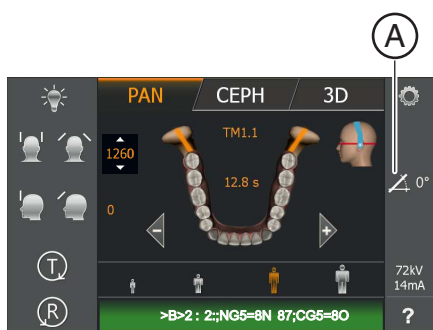

✓ На сенсорном экране отображается уровень 1.

1. Коснитесь пиктограммы предварительного выбора угла **A** в правой части сенсорного экрана.

☞ Откроется строка подменю.

2. Выберите соответствующий стандартный вариант угла.

☞ Выбор будет помечен в строке подменю оранжевым цветом. Выбранный вариант угла отображается на правой стороне сенсорного экрана.

3. Коснитесь креста в левой части строки подменю.

или

> Снова коснитесь пиктограммы предварительного выбора угла **A**

☞ Строка подменю закрывается.

☞ Предварительный выбор угла выполнен.

ВАЖНО

Измененная в этой строке подменю программная настройка после подтверждения рентгенографии кнопкой R автоматически возвращается к стандартному значению 0°.

5.1.2.2.5 Настройка значений кВ/мА

Настройка значений кВ/мА по пиктограммам пациента

На пиктограммы пациента наложены заданные пары значений кВ/мА, которые необходимо выбрать в зависимости от роста и веса пациента. Пиктограммы примерно соответствуют ребенку, подростку/женщине, женщине/мужчине, крупным людям.

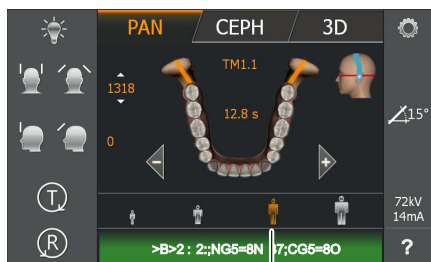

A

- ✓ На сенсорном экране отображается уровень 1.
- Коснитесь нужной пиктограммы пациента.
 - ✎ Выбор **A** будет выделен оранжевым цветом. Выбранное значение кВ/мА отображается на правой стороне сенсорного экрана.
- ✎ Настройка значения кВ/мА выполнена.

Настройка значений кВ/мА в строке подменю

Если не удалось добиться удовлетворительного результата с помощью заданных пар значений кВ/мА через пиктограммы пациента, значения кВ/мА во всех программах можно настроить и вручную.

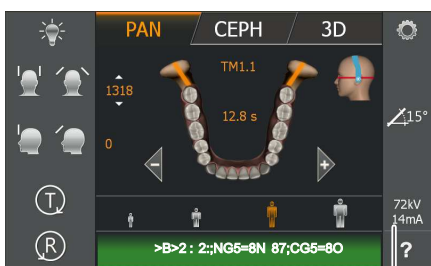

B

- ✓ На сенсорном экране отображается уровень 1.
- 1. Коснитесь пиктограммы кВ/мА **B** в правой части сенсорного экрана.
 - ✎ Откроется строка подменю.

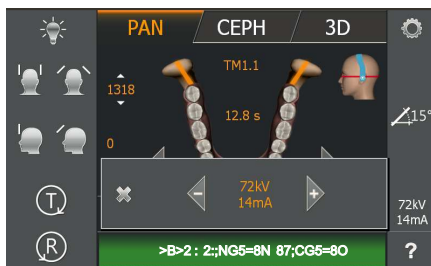

- 2. Выберите значение кВ/мА. Коснитесь кнопок – или +.
 - ✎ На экране отображается выбранное значение кВ/мА.
 - 3. Коснитесь креста в левой части строки подменю.
- или
- Снова коснитесь пиктограммы кВ/мА **B**.
 - ✎ Строка подменю закрывается.
 - ✎ Настройка значения кВ/мА выполнена.

5.1.2.2.6 Позиционирование пациента

Пациент позиционируется на аппарате в положении стоя.
Позиционирование в сидячем положении также возможно.

ОСТОРОЖНО

Двигатель регулировки по высоте запускается на малой скорости, постепенно увеличивая ее.

Пациент, позиционированный на аппарате, может получить травмы, ударившись о подвижные детали.

- > Во время регулировки высоты необходимо наблюдать за пациентом и движением аппарата! При незначительных корректировках требуется лишь кратковременное нажатие на кнопки. При случайном касании пациента и аппарата немедленно отпустите кнопку.

ОСТОРОЖНО

Опасность в связи с лазерным излучением.

Пациент и пользователь могут быть ослеплены лазерным световым прицелом.

- > Перед включением лазерных прицелов **нужно** попросить пациента закрыть глаза.
- > Запрещается смотреть прямо на лазерный луч. Следите за тем, чтобы лазерный луч не попал в глаз пациента.
- > Между глазом и лазером должно сохраняться расстояние не менее 10 см.

ОСТОРОЖНО

Ухудшенное качество изображения

Качество изображения ухудшается, если во рту пациента или поблизости есть металл или другие материалы, затрудняющие прохождение излучения.

- > Пациент должен снять все металлические предметы, например, очки и украшения, с области головы и шеи, а также зубные протезы. Украшения можно положить в лоток перед контрольным зеркалом.

Совет: На Easyrad показываются контрольные значения установленной высоты и регулировки височных опор, которые сохраняются для последующей рентгенографии в дополнительной информации программы Sidexis.

5.1.2.2.6.1 Позиционирование при боковой рентгенографии ВНЧС

- ✓ Опора для лба и опоры для ВНЧС с ушными фиксаторами вставлены в аппарат (1 справа, 2 слева, см. „Замена опор для висков и ВНЧС [→ 46]“).
- ✓ Соответствующие гигиенические чехлы надеты на принадлежности.

1. Подведите пациента к контрольному зеркалу.

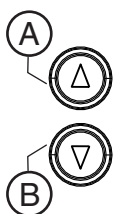
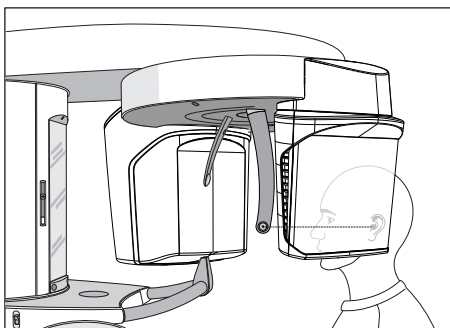

2. Кнопками "вверх" **A** и "вниз" **B** отрегулируйте высоту аппарата. **ОСТОРОЖНО! Двигатель регулировки по высоте запускается на малой скорости, постепенно увеличивая ее.**

Удерживайте кнопку нажатой до тех пор, пока аппарат не достигнет нужной высоты. При движении аппарата раздается звуковой сигнал.

Когда ушные фиксаторы опор для ВНЧС и уши пациента окажутся на одной высоте, отпустите кнопки регулировки высоты.

3. Попросите пациента встать между опорами для ВНЧС и взяться обеими руками за рукоятки.

4. Закройте опоры для ВНЧС **J** и **K**. Нажмите на кнопку **I**.

☞ При касании головы пациента опоры для ВНЧС автоматически останавливаются. Пациент зафиксирован на аппарате с помощью ушных фиксаторов.

5. Выдвиньте контрольное зеркало. Нажмите на левый лоток планки **D**.

☞ Вы увидите пациента в контрольном зеркале.

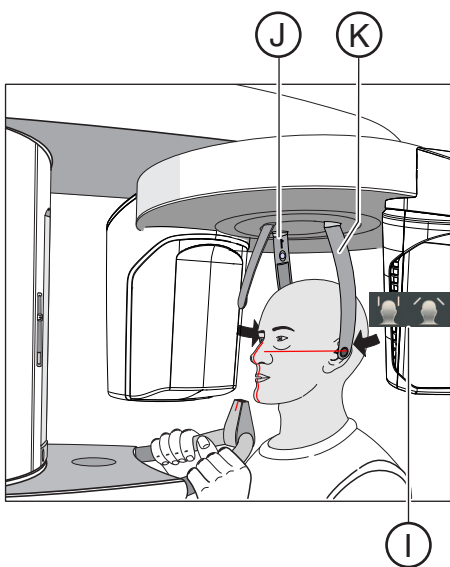

6. Включите световой прицел. **ОСТОРОЖНО! Опасность ослепления**

☞ На голове пациента отражаются две красные лазерные линии. Световой прицел можно снова выключить повторным нажатием на кнопку. Примерно через 100 секунд он автоматически отключается.

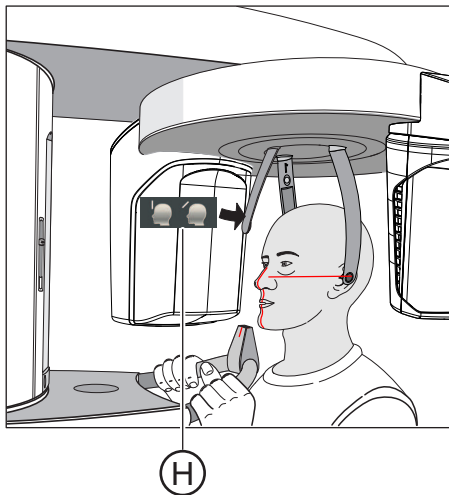
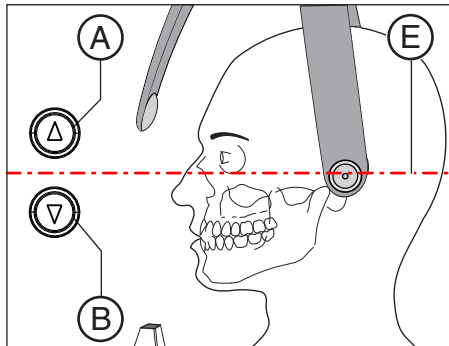
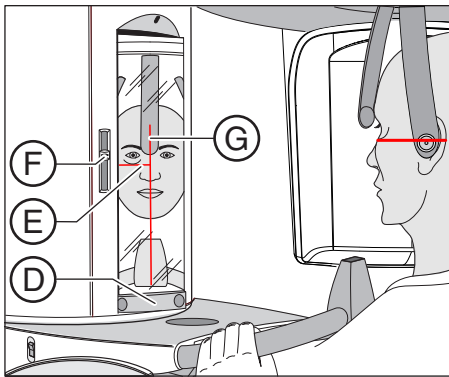

7. **Позиционируйте пациента по центральной лазерной линии G.**
 - ↪ Лазерная линия отражается в зоне фронтальных зубов или центра лица (центральная саггиталь).

8. **Установите голову пациента по Франкфуртской горизонтали E.**
9. **Отрегулируйте высоту светового прицела с помощью шибера F.**
 - ↪ Лазерная линия отражается на верхней кромке наружного слухового прохода.
10. **При необходимости скорректируйте наклон головы пациента. Короткими нажатиями кнопок "вверх" A и "вниз" B отрегулируйте высоту.**
 - ↪ Лазерная линия отражается от самой низкой точки нижнего края глазницы.

11. **Нажмите на кнопку регулировки опоры для лба H.**
 - ↪ При касании лба пациента опора для лба останавливается автоматически. Следите за тем, чтобы голова пациента при касании опоры для лба не отошла назад.
12. **Проверьте положение пациента и при необходимости выполните последнюю коррекцию.**
13. **Уберите контрольное зеркало. Нажмите на правый лоток планки D.**
 - ↪ Пациент увидит себя в контрольном зеркале.
14. **Попросите пациента выдохнуть, прижать язык к нёбу и сохранять это положение до конца рентгенографии.**
 - ↪ Пациент позиционирован в аппарате.

ВАЖНО

Обратите внимание в главе "Выполнение снимка" на указания по двухчастным программам рентгенографии, см. „Двухчастные программы рентгенографии [→ 120]“.

5.1.2.3 Рентгенография синусов

5.1.2.3.1 Описание программы

5.1.2.3.1.1 S1 – Придаточные пазухи носа

Данная рентгенография позволяет зафиксировать придаточные пазухи носа, например, для диагностики трещин дна глазницы.

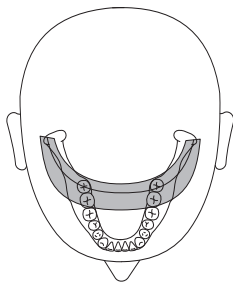

5.1.2.3.1.2 S3 – Придаточные пазухи носа, линейный разрез

Данная рентгенография позволяет зафиксировать придаточные пазухи носа, например, для диагностики трещин дна глазницы. Разрез проходит линейно.

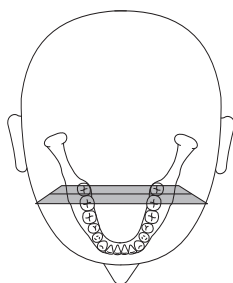

5.1.2.3.2 Подготовка к рентгенографии

В зависимости от пациента или программы рентгенографии возникает необходимость замены принадлежностей и выбора подходящего режима рентгенографии, см. „Монтаж и ввод в эксплуатацию“ [-> 43].

Используются следующие принадлежности:

- Синяя накусочная пластина или закладной сегмент
- Опоры для ВНЧС с контактными кнопками
- Опора для лба
- > Установите применяемые принадлежности на аппарат и наденьте соответствующие гигиенические чехлы, см. „Гигиенические защитные чехлы“ [-> 40].
- > Включите Sidexis в состояние готовности к рентгенографии, см. Включение Sidexis в состояние готовности к рентгенографии.

5.1.2.3.3 Выбор программы рентгенографии

⚠ ОСТОРОЖНО

Нажатие на кнопку R инициирует перемещение в исходное положение.

Пациент, позиционированный на аппарате, может получить травмы, ударившись о подвижные детали.

- > При перемещении в исходное положение присутствие на аппарате пациента недопустимо.

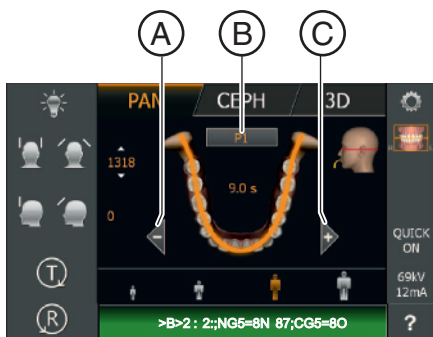

- ✓ Аппарат включен и готов к рентгенографии.
- 1. Коснитесь пиктограммы PAN у верхней кромки сенсорного экрана.
 - ↳ Теперь группа программ PAN выбрана.
- 2. Выберите программу рентгенографии. Коснитесь кнопкострелок + C и - A.
 - ↳ В индикаторе программы B отображается программа рентгенографии.
- 3. Следуйте указаниям в строке комментариев на сенсорном экране. При необходимости нажмите на кнопку R.
 - ↳ Диафрагма и датчик перемещаются в исходное положение.
- ↳ Выбор программы рентгенографии выполнен.

5.1.2.3.4 Настройка значений кВ/мА

Настройка значений кВ/мА по пиктограммам пациента

На пиктограммы пациента наложены заданные пары значений кВ/мА, которые необходимо выбрать в зависимости от роста и веса пациента. Пиктограммы примерно соответствуют ребенку, подростку/женщине, женщине/мужчине, крупным людям.



- ✓ На сенсорном экране отображается уровень 1.
- Коснитесь нужной пиктограммы пациента.
 - ☞ Выбор **A** будет выделен оранжевым цветом. Выбранное значение кВ/мА отображается на правой стороне сенсорного экрана.
- ☞ Настройка значения кВ/мА выполнена.

Настройка значений кВ/мА в строке подменю

Если не удалось добиться удовлетворительного результата с помощью заданных пар значений кВ/мА через пиктограммы пациента, значения кВ/мА во всех программах можно настроить и вручную.



- ✓ На сенсорном экране отображается уровень 1.
- 1. Коснитесь пиктограммы кВ/мА **B** в правой части сенсорного экрана.
 - ☞ Откроется строка подменю.



- 2. Выберите значение кВ/мА. Коснитесь кнопок – или +.
 - ☞ На экране отображается выбранное значение кВ/мА.
- 3. Коснитесь креста в левой части строки подменю.
или
- Снова коснитесь пиктограммы кВ/мА **B**.
 - ☞ Строка подменю закрывается.
- ☞ Настройка значения кВ/мА выполнена.

5.1.2.3.5 Позиционирование пациента

Пациент позиционируется на аппарате в положении стоя.
Позиционирование в сидячем положении также возможно.

ОСТОРОЖНО

Двигатель регулировки по высоте запускается на малой скорости, постепенно увеличивая ее.

Пациент, позиционированный на аппарате, может получить травмы, ударившись о подвижные детали.

- > Во время регулировки высоты необходимо наблюдать за пациентом и движением аппарата! При незначительных корректировках требуется лишь кратковременное нажатие на кнопки. При случайном касании пациента и аппарата немедленно отпустите кнопку.

ОСТОРОЖНО

Опасность в связи с лазерным излучением.

Пациент и пользователь могут быть ослеплены лазерным световым прицелом.

- > Перед включением лазерных прицелов **нужно** попросить пациента закрыть глаза.
- > Запрещается смотреть прямо на лазерный луч. Следите за тем, чтобы лазерный луч не попал в глаз пациента.
- > Между глазом и лазером должно сохраняться расстояние не менее 10 см.

ОСТОРОЖНО

Ухудшенное качество изображения

Качество изображения ухудшается, если во рту пациента или поблизости есть металл или другие материалы, затрудняющие прохождение излучения.

- > Пациент должен снять все металлические предметы, например, очки и украшения, с области головы и шеи, а также зубные протезы. Украшения можно положить в лоток перед контрольным зеркалом.

Совет: На Easyrad показываются контрольные значения установленной высоты и регулировки височных опор, которые сохраняются для последующей рентгенографии в дополнительной информации программы Sidexis.

5.1.2.3.5.1 Позиционирование при рентгенографии придаточных пазух носа

- ✓ Синий закладной сегмент, а также опоры для ВНЧС с контактными кнопками вставлены в аппарат.
- ✓ Соответствующие гигиенические чехлы надеты на принадлежности.

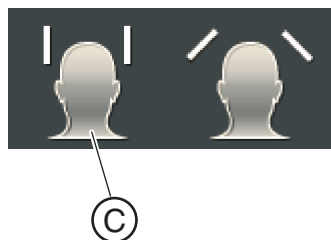
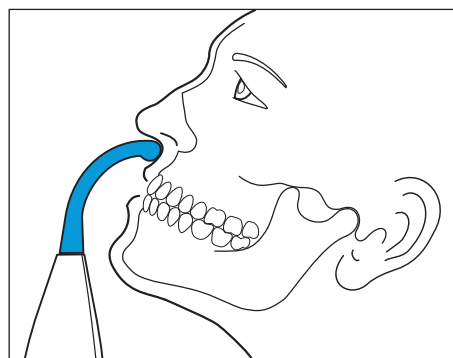
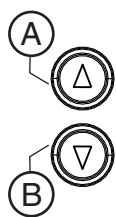
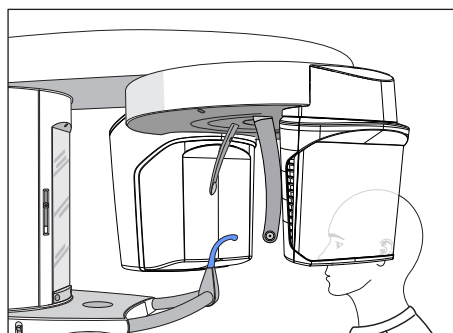

1. Подведите пациента к контрольному зеркалу.
2. Кнопками "вверх" **A** и "вниз" **B** отрегулируйте высоту аппарата. **ОСТОРОЖНО! Двигатель регулировки по высоте медленно начинает работу, а затем увеличивает свою скорость.** Кнопку удерживать нажатой до тех пор, пока не будет достигнута требуемая высота. Движение аппарата сопровождается акустическим сигналом. Отпустите кнопки регулировки высоты, как только контактные кнопки опоры для ВНЧС окажутся выше ушей пациента.
3. Попросите пациента встать между опорами для ВНЧС и взяться обеими руками за рукоятки.
4. Попросите пациента прижать подносовую точку к закладному сегменту и наклонить голову максимально далеко назад.
☞ Голова пациента максимально наклонена назад.
5. Закройте опоры для ВНЧС кнопкой **C**.
☞ При касании головы пациента опоры для ВНЧС автоматически останавливаются. Пациент зафиксирован на аппарате с помощью контактных кнопок.
6. Проверьте положение пациента и при необходимости выполните последнюю коррекцию.
7. Попросите пациента выдохнуть, прижать язык к нёбу и сохранять это положение до конца рентгенографии.
☞ Пациент позиционирован в аппарате.

5.1.2.3.5.2 Позиционирование при рентгенографии пазух ВНЧС с накусочной пластиной

- ✓ Синяя накусочная пластина, а также опора для лба и опоры для ВНЧС вставлены в аппарат.
- ✓ Соответствующие гигиенические чехлы надеты на принадлежности.

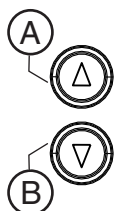
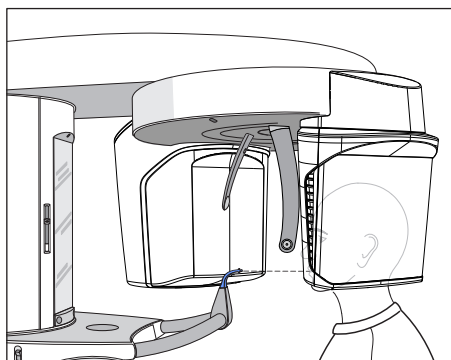

1. Подведите пациента к контрольному зеркалу.
2. Кнопками "вверх" **A** и "вниз" **B** отрегулируйте высоту аппарата. **ОСТОРОЖНО! Двигатель регулировки по высоте запускается на малой скорости, постепенно увеличивая ее.** Кнопку удерживать нажатой до тех пор, пока не будет достигнута требуемая высота. При движении аппарата раздается звуковой сигнал. Когда накусочная пластина и передние зубы пациента окажутся на одной высоте, отпустите кнопки регулировки высоты.
3. Попросите пациента взяться обеими руками за рукоятки и прикусить накусочную пластину.
 - ↳ Фронтальные зубы пациента находятся в пазу накусочной пластины. При необходимости переместите нижние фронтальные зубы до упора вперед.
4. Проверьте уровень прикуса **C** пациента. Кнопками "вверх" **A** и "вниз" **B** скорректируйте высоту аппарата.
 - ↳ Уровень прикуса имеет небольшой наклон вперед.

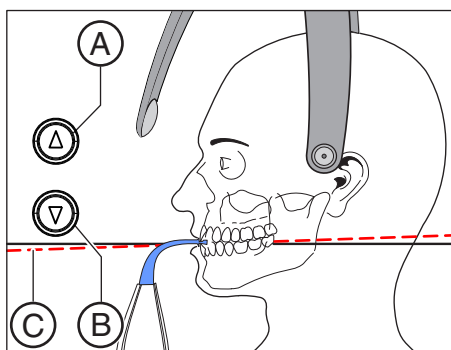

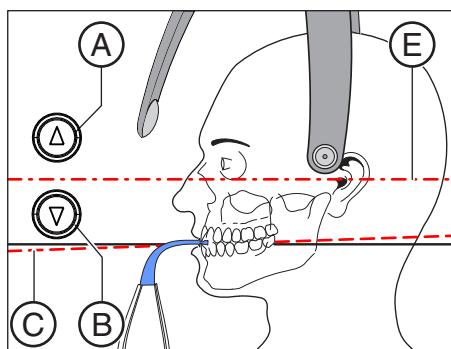
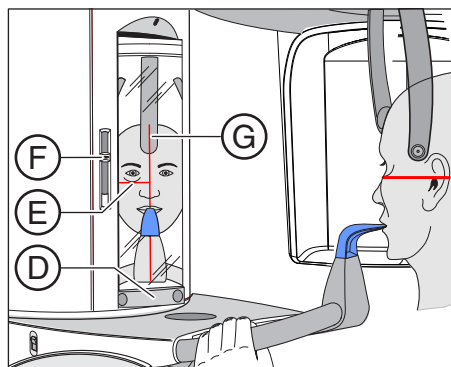
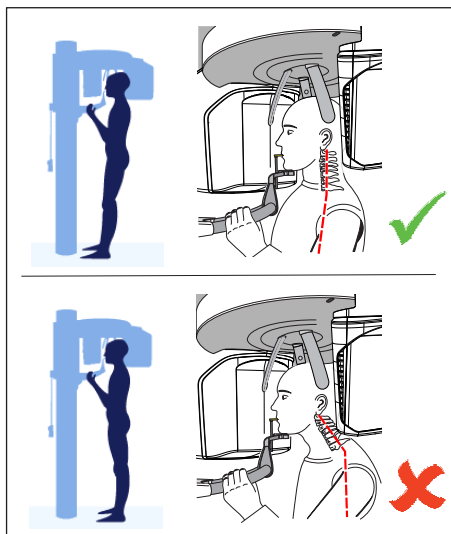

5. Проверьте положение позвоночника.
 - ↪ Позвоночник пациента имеет незначительный наклон, как показано на рисунке.
Совет: Незначительного наклона позвоночника пациента можно добиться, попросив пациента еще немного приблизиться к опоре аппарата. Благодаря этому шейный отдел позвоночника пациента приводится в растянутое положение. Это позволит избежать затемнения зоны фронтальных зубов на рентгеновском изображении.
6. Выдвиньте контрольное зеркало. Нажмите на левый лоток планки **D**.
 - ↪ Вы увидите пациента в контрольном зеркале.
7. Включите световой прицел. **ОСТОРОЖНО! Опасность ослепления**
 - ↪ На голове пациента отражаются две красные лазерные линии. Световой прицел можно снова выключить повторным нажатием на кнопку. Примерно через 100 секунд он автоматически отключается.
8. Позиционируйте пациента по центральной лазерной линии **G**.
 - ↪ Лазерная линия отражается в зоне фронтальных зубов или центра лица (центральная саггиталь).
9. Установите голову пациента по Франкфуртской горизонтали **E**.
10. Отрегулируйте высоту светового прицела с помощью шибера **F**.
 - ↪ Лазерная линия отражается на верхней кромке наружного слухового прохода.
11. При необходимости скорректируйте наклон головы пациента. Короткими нажатиями кнопок "вверх" **A** и "вниз" **B** отрегулируйте высоту.
 - ↪ Лазерная линия отражается от самой низкой точки нижнего края глазницы.

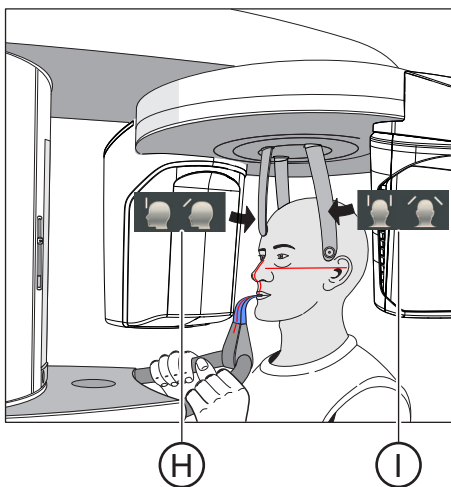

12. Нажмите на кнопку регулировки височных опор I.
 - ↪ При касании головы пациента височные опоры автоматически останавливаются.
13. Нажмите на кнопку регулировки опоры для лба H.
 - ↪ При касании головы пациента опора для лба останавливается автоматически. Следите за тем, чтобы голова пациента при касании опоры для лба не отошла назад.
14. Проверьте положение пациента и при необходимости выполните последнюю коррекцию.
15. Уберите контрольное зеркало. Нажмите на правый лоток планки D.
 - ↪ Пациент увидит себя в контрольном зеркале.
16. Попросите пациента выдохнуть, прижать язык к нёбу и сохранять это положение до конца рентгенографии.
 - ↪ Пациент позиционирован в аппарате.

5.1.2.3.5.3 Позиционирование при рентгенографии пазух ВНЧС с закладным сегментом

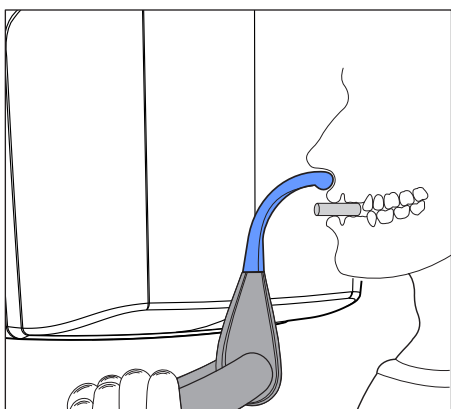

- ✓ У пациента полностью или частично отсутствуют фронтальные зубы.
 - ✓ Синий закладной сегмент вставлен в аппарат.
 - ✓ Соответствующие гигиенические чехлы надеты на принадлежности.
1. Попросите пациента взяться обеими руками за рукоятки и приложить подносную точку к закладному сегменту.
 2. Попросите пациента зафиксировать ватный валик между верхней и нижней челюстью.
 - ↪ Верхняя и нижняя челюсти пациента должны находиться друг над другом.
 3. Выполните действия, описанные в разделе «Позиционирование при рентгенографии пазух ВНЧС с накусочной пластиной [→ 81]», начиная с шага 4.

5.1.2.4 Объемная рентгенография

5.1.2.4.1 Описание программы

Если панорамный рентгеновский аппарат оснащен функциональным 3D-блоком, можно выполнять объемную рентгенографию по конусно-лучевой технологии (Conebeam). Это позволяет диагностировать срезы в аксиальной, саггитальной и фронтальной плоскостях.

Режим низкой дозы в программах VOL1, VOL2 и VOL3 доступен не во всех странах.

5.1.2.4.1.1 VOL1 HD / VOL1 SD / VOL1 Low

С помощью Easyrad можно выбрать одну из пяти объемных областей:

- Область фронтальных зубов
- Область моляров слева/справа
- Область НВЧС слева/справа

Объемная область на объекте / область обзора (FoV) соответствует цилиндру диаметром ок. 8 см и высотой ок. 8 см. Для снижения дозы объем для рентгенографии верхней и нижней челюсти возможна коллимация до высоты ок. 5,5 см.

Режим SD (Standard-Definition - стандартного разрешения):
Стандартный режим объемной рентгенографии

Режим HD (режим высокого разрешения):
В режиме HD создается в четыре раза больше отдельных проекций, чем в режиме SD. Они используются для реконструкции изображения с более высоким разрешением. Это позволяет уменьшить артефакты, типичные для технологии DVT/конусно-лучевой технологии.

Учтите при этом более высокую дозу, получаемую пациентом.

Режим низкой дозы (Low Dose):
В этом режиме существенно снижается эффективная доза, которую получает пациент.

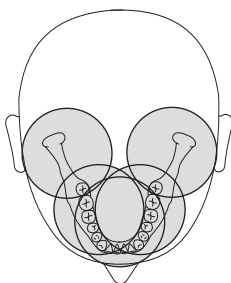

VOL1 (8x8 см)

Помните, что в краевой области цилиндра изображения получается нерезким. Тем не менее, объекты отображаются с максимально возможным разрешением.

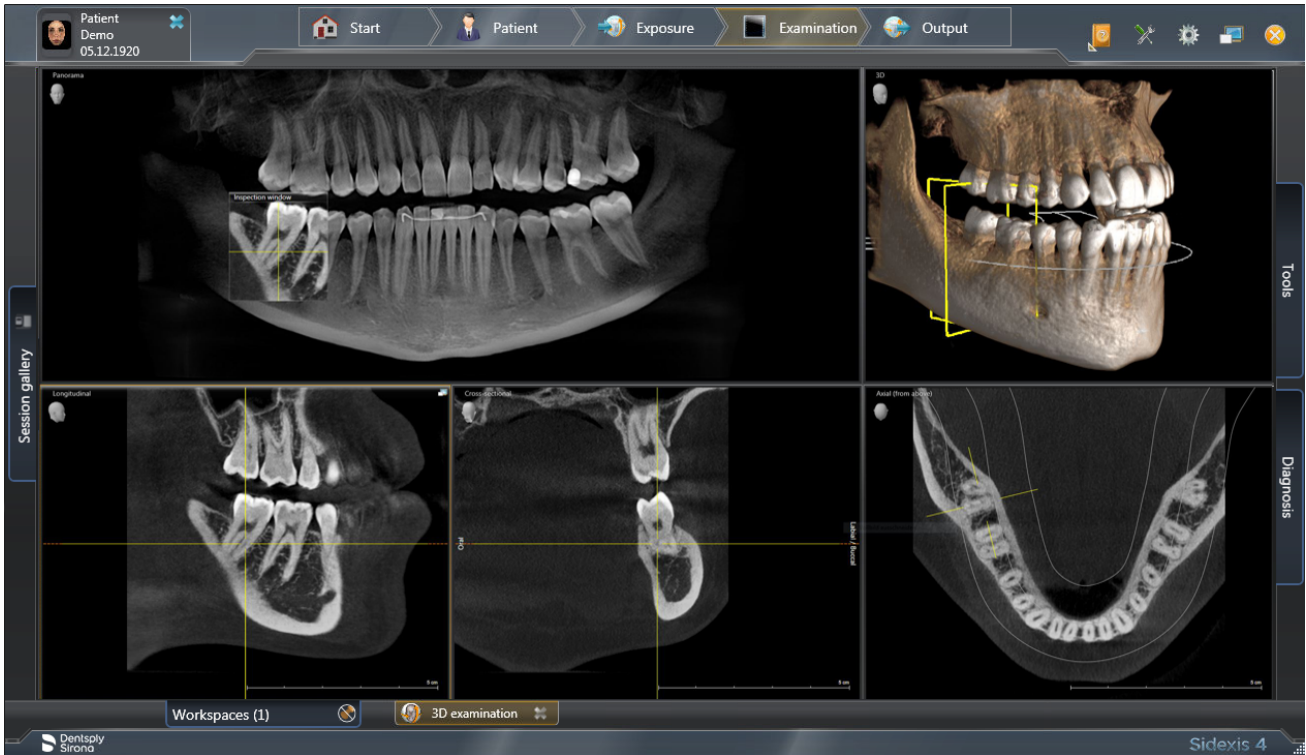

5.1.2.4.1.2 VOL2 HD / VOL2 SD / VOL2 Low

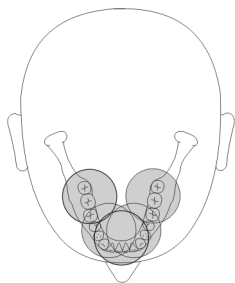

С помощью Easyrad можно выбрать одну из пяти объемных областей:

- Область фронтальных зубов – верхняя или нижняя челюсть
- Область премоляров / моляров справа/слева, сверху/снизу

Объемная область на объекте / область обзора (FoV) соответствует цилиндру диаметром ок. 5 см и высотой ок. 5,5 см. При меньшем объеме доза пациента уменьшается.

Режим SD (Standard-Definition - стандартного разрешения):
Стандартный режим объемной рентгенографии

Режим HD (режим высокого разрешения):
В режиме HD создается в четыре раза больше отдельных проекций, чем в режиме SD. Они используются для реконструкции изображения с более высоким разрешением. Это позволяет уменьшить артефакты, типичные для технологии DVT/конусно-лучевой технологии.

В режиме HD разрешение объемного элемента при VOL2 составляет 80 мкм.

Учтите, что доза пациента увеличивается.

Режим низкой дозы (Low Dose):

В этом режиме существенно снижается эффективная доза, которую получает пациент.

VOL2 (5x5,5см)

Помните, что в краевой области цилиндра изображения получается нерезким. Тем не менее, объекты отображаются с максимально возможным разрешением.

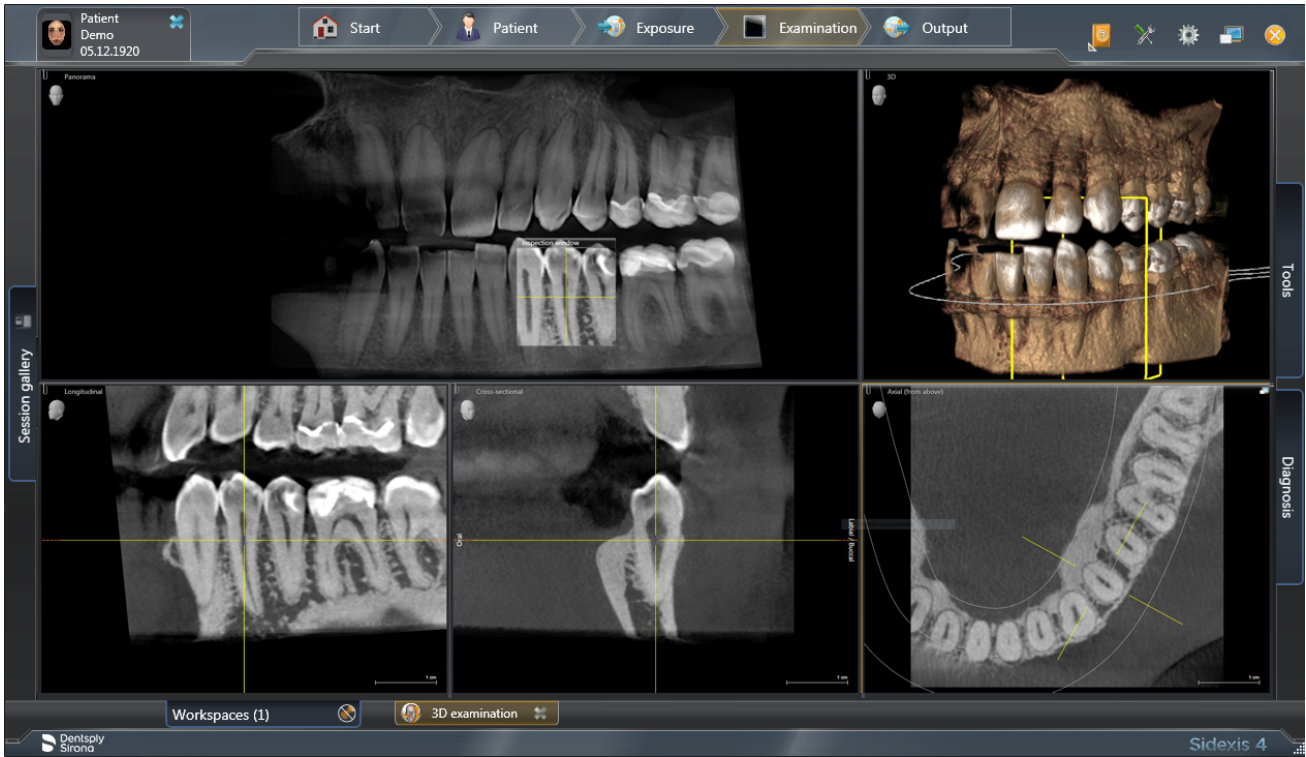

5.1.2.4.1.3 Опция: VOL3 HD / VOL3 SD / VOL3 Low

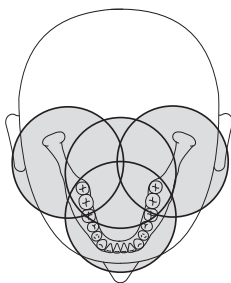

С помощью Easyrad можно выбрать одну из 4 объемных областей:

- Область фронтальных зубов
- Область моляров без передних зубов
- Область височно-нижнечелюстного сустава с молярами справа/слева

Объемная область на объекте / область обзора (FoV) соответствует цилиндру диаметром ок. 11 см и высотой ок. 10 см. Для снижения дозы объем для рентгенографии верхней челюсти можно коллимировать до высоты ок. 7,5 см и при выборе нижнего квадранта – до ок. 8,0 см.

Режим SD (Standard-Definition - стандартного разрешения):
Стандартный режим объемной рентгенографии.

Режим HD (режим высокого разрешения):
В режиме HD создается в четыре раза больше отдельных проекций, чем в режиме SD. Они используются для реконструкции изображения с более высоким разрешением. Это позволяет уменьшить артефакты, типичные для технологии DVT/конусно-лучевой технологии.

Учтите при этом более высокую дозу, получаемую пациентом.

Режим низкой дозы (Low Dose):
В этом режиме существенно снижается эффективная доза, которую получает пациент.

VOL3 (11x10cm)

Помните, что в краевой области цилиндра изображения получается нерезким. Тем не менее, объекты отображаются с максимально возможным разрешением.

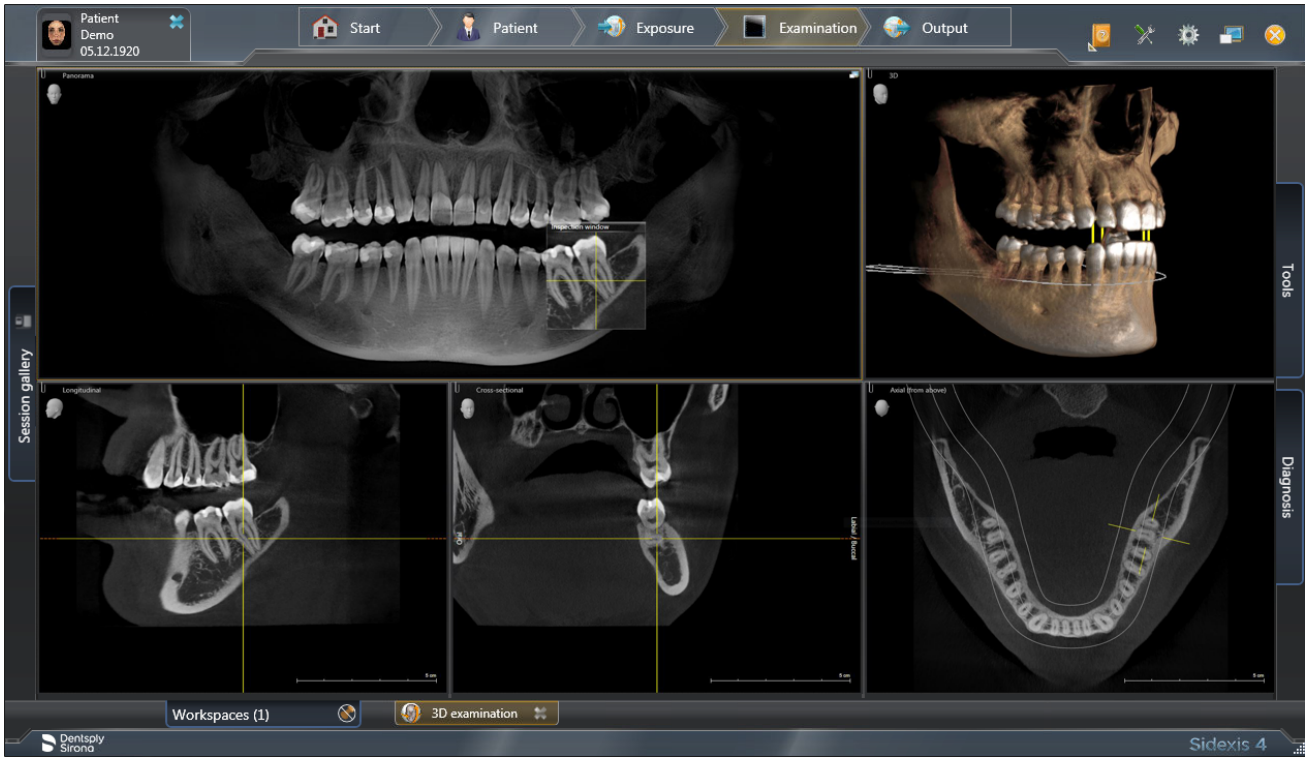

5.1.2.4.1.4 Режим рентгенографии с низкой дозой VOL1 Low, VOL2 Low и VOL3 Low

Режим рентгенографии с низкой дозой можно выбирать для объемов любого размера (VOL1, VOL2, VOL3 (опционально)) и для всех коллимаций.

Исключаются только центры вращения для снимков ВНЧС для объемных областей VOL1 и VOL3 (настройка объемных областей и коллимация описана в главе „Настройка объемной области и коллимации [→ 93]“).

Режим низкой дозы (Low Dose):

В этом режиме существенно снижается эффективная доза, которую получает пациент.

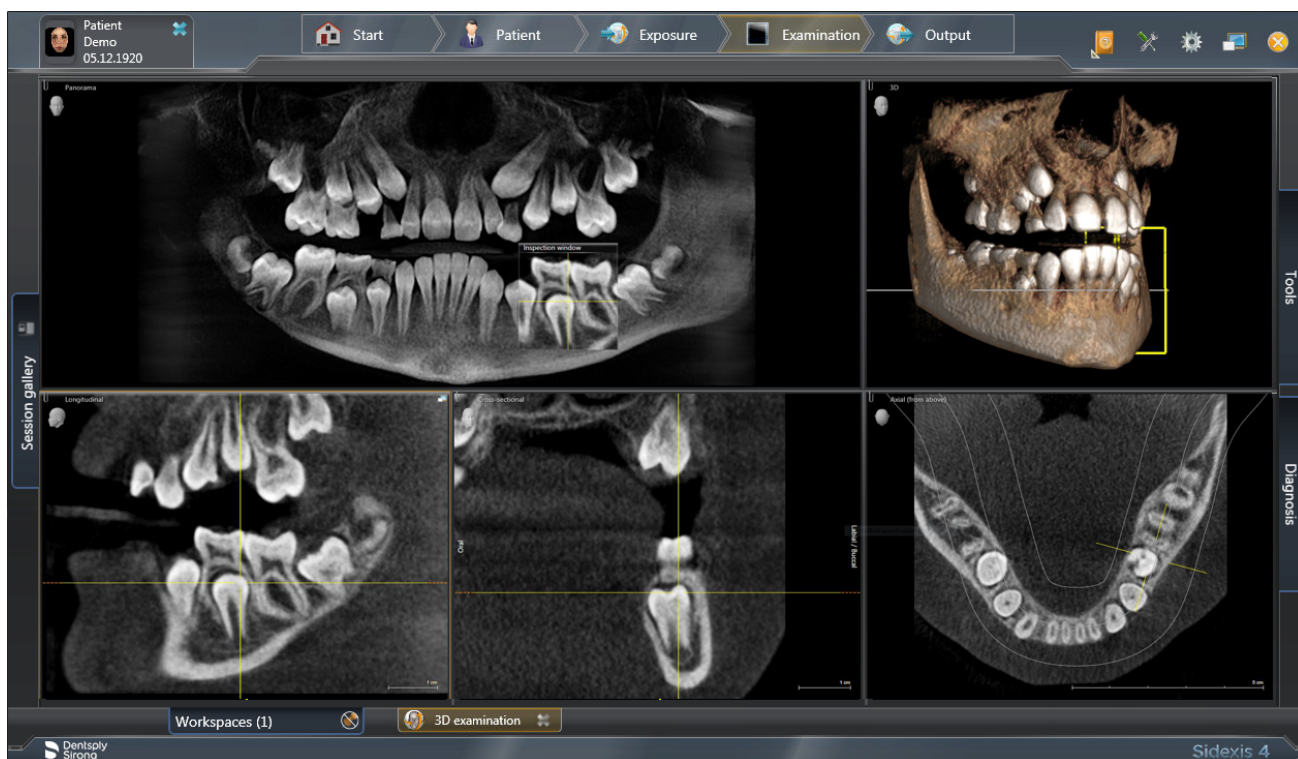

5.1.2.4.2 Подготовка к съёмке

В зависимости от пациента или программы рентгенографии необходимо заменять принадлежности.

Как правило, с помощью накусочной пластины 3D, желтой или универсальной накусочной пластины можно выполнить рентгенографию всех объемных областей. Для объемной рентгенографии рекомендуется накусочная пластина 3D или универсальная накусочная пластина. Если с этими накусочными пластинами работать невозможно, имеется возможность использовать опору для подбородка с накусочным стержнем или скобой.

При позиционировании пациента с помощью светового прицела на голове пациента отображается верхняя и нижняя граница объема. Если при этом окажется, что нужная область рентгенографии находится за пределами границ светового прицела, благодаря использованию другой накусочной пластины голова пациента может быть позиционирована ниже или выше в потоке излучения.

Если выполняется рентгенография области верхней челюсти, ВНЧС, синуса и орбит, пациента можно позиционировать в несколько ступеней соответственно глубже с помощью синей универсальной накусочной пластины. Таким образом, пропорциональный объем в области синуса оказывается больше.

Позиционирование возможно также с помощью универсальной накусочной пластины, т.к. она регулируется в несколько ступеней, а широкая, мягкая накусочная пена обеспечивает высокую гарантию от смазывания изображения. Накусочная пена также подходит для пациентов без фронтальных зубов.

Позиционирование также возможно с помощью окклюзионной накусочной пластины. Окклюзионная накусочная пластина задает не стандартный наклон по франкфуртской горизонтали, а наклон окклюзионного уровня.

Для измерительных снимков на верхней и нижней челюсти для изготовления хирургического шаблона имплантата имеются два накусочных шарика. Накусочные пластины можно заказать в Online-магазине фирмы SICAT, www.sicat.com.

Кроме того, используются следующие принадлежности:

- Височные опоры или опоры для ВНЧС с контактными кнопками
- Опора для лба
- Установите применяемые принадлежности на аппарат и наденьте соответствующие гигиенические чехлы, см. „Гигиенические защитные чехлы“ [→ 40].
- Включите Sidexis в состояние готовности к 3D-рентгенографии, см. „Включение Sidexis в состояние готовности к рентгенографии“.

5.1.2.4.3 Выбор объемной рентгенографии

⚠ ОСТОРОЖНО

Нажатие на кнопку R инициирует перемещение в исходное положение.

Пациент, позиционированный на аппарате, может получить травмы, ударившись о подвижные детали.

> При перемещении в исходное положение присутствие пациента в аппарате недопустимо.

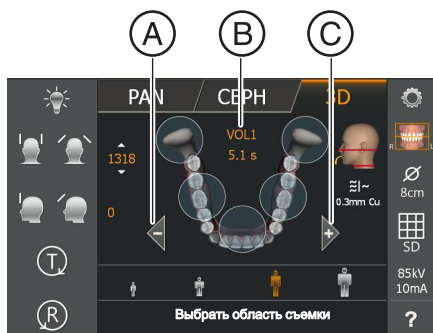

- ✓ Аппарат включен и готов к рентгенографии.
- 1. Коснитесь пиктограммы 3D у верхней кромки сенсорного экрана.
 - ↳ Выбрана группа программ 3D.
- 2. Выберите программу рентгенографии. Коснитесь кнопок стрелок + C и - A.
 - ↳ В индикаторе программы B отображается программа рентгенографии. Под названием программы рентгенографии отображается длительность излучения.
- 3. Следуйте указаниям в строке комментариев на сенсорном экране. При необходимости нажмите на кнопку R.
 - ↳ Диафрагма и датчик перемещаются в исходное положение для объемной рентгенографии.
- ↳ Выбор программы рентгенографии выполнен.
- ↳ При объемной рентгенографии на сенсорном экране под пиктограммой головы отображается общая фильтрация в рентгеновском излучателе. Она соответствует значению 0,3 мм Cu в режимах SD и HD, а также 1 мм Cu в режиме низкой дозы.

5.1.2.4.4 Настройка объемной области и коллимации

Можно переключаться между VOL1, VOL2 и VOL3 (опция) в зависимости от необходимости использования меньшего или большего объема.

При объемной съемке можно выбрать одну из предварительно заданных объемных областей. Путем выбора квадранта в программе VOL1 можно настроить коллимацию объема на высоту для области верхней и нижней челюсти на 5,5 см, в программе VOL2 высота постоянно задана на 5,5 см, в программе VOL3 можно настроить коллимацию объема на высоту для области верхней челюсти на 7,5 см, для нижней челюсти – на 8,0 см. Однако следует всегда выбирать один квадрант, а для фронтальных зубов верхней или нижней челюсти – верхнюю или нижнюю область соответственно.

ВАЖНО

Области, показанные на сенсорном экране, не соответствуют фактическому диаметру объема. См. рисунок в разделе „VOL1– Описание программы“.

- ✓ На сенсорном экране отображается уровень 1.
 - ✓ В строке комментариев появится сообщение „H403 – Sidexis включить в состояние готовности к рентгенографии“.
1. Выберите требуемую объемную область **A**. Коснитесь одной из окружностей, обозначающих область фронтальных зубов, моляров и ВНЧС (только VOL1, VOL3) в середине сенсорного экрана.
 - ↳ Выбранная область помечается оранжевым цветом. В зависимости от выбора изменится предварительная настройка выбора квадранта **B**:
VOL1, VOL3: Выбор квадранта позволяет коллимировать объем. Например, при выборе области моляров или области ВНЧС можно провести коллимацию по верхней или нижней челюсти.
 2. Коснитесь пиктограммы квадранта **B** в правой части сенсорного экрана.
 - ↳ Откроется строка подменю.

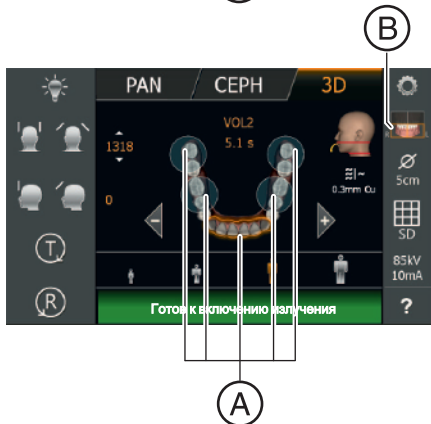
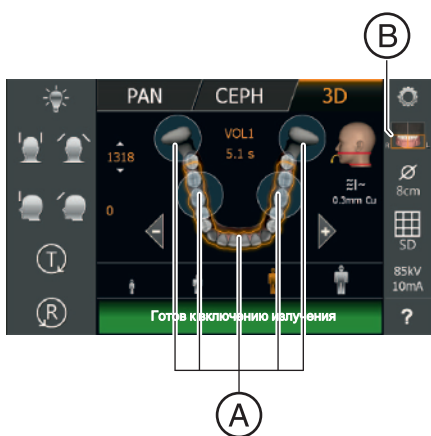

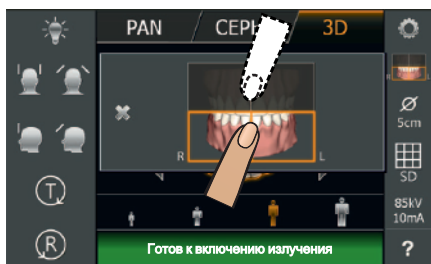

3. Для регулировки коллимации выберите в выборе квадранта нижнюю или верхнюю челюсть.
 - ✦ Выбранный вариант выделяется оранжевым цветом.
4. Коснитесь креста в левой части строки подменю.
или
 - > Снова коснитесь пиктограммы квадранта **B**.
 - ✦ Строка подменю закрывается.
- ✦ Выбор объемной области выполнен.
VOL1, VOL3: Настройка коллимации выполнена.

5.1.2.4.5 Выбор режима 3D-съемки

Режим HD (High-Definition - высокого разрешения).

Режим SD (Standard-Definition - стандартного разрешения)

Low (режим низкой дозы)

Для объемных программ с помощью бокового списка выбора можно выбрать режим съемки.

- ✓ На сенсорном экране отображается уровень 1.
- > Коснитесь нужного режиме съемки.



A

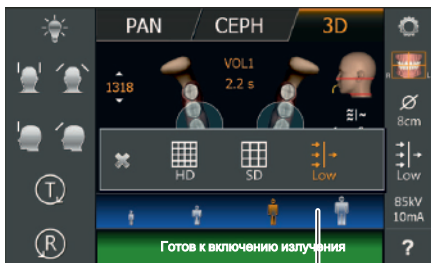

B

- ✦ Выбор **A** будет выделен оранжевым цветом. Выбранный режим отображается на правой стороне сенсорного экрана. Если активирован, режим низкой дозы, пиктограммы пациентов выделяются синей полосой **B**.
- ✦ Выбран нужный режим.
Опции SD и HD можно также выбрать в меню "Начальные настройки" в качестве стандартной настройки.

ВАЖНО

Режим низкой дозы постоянно не выбирается, при необходимости его следует заново выбирать после каждой съемки!

5.1.2.4.6 Выбор значений кВ/мА

В случае объемной рентгеноскопии как правило выполняется облучение на 85 кВ. На пиктограммы пациента наложены заданные пары значений кВ/мА и длительности облучения, которые необходимо выбрать в зависимости от роста и веса пациента. Пиктограммы примерно соответствуют ребенку, подростку/женщине, женщине/мужчине, крупным людям. Значения кВ/мА и время излучения фиксированно заданы, см. также „Программные значения для объемной рентгеноскопии“.



A

- ✓ На сенсорном экране отображается уровень 1.
- Коснитесь нужной пиктограммы пациента.
 - ✦ Выбор **A** будет выделен оранжевым цветом. Выбранное значение кВ/мА отображается на правой стороне сенсорного экрана, а длительность облучения – под обозначением программы.
- ✦ Значение кВ/мА выбрано.

В режиме рентгенографии HD: Настройка значений кВ/мА в строке подменю

Если не удалось добиться удовлетворительного результата с помощью заданных пар значений кВ/мА через пиктограммы пациента, значения кВ/мА во всех программах в режиме HD можно настроить и вручную.



B

- ✓ На сенсорном экране отображается уровень 1.
- 1. Коснитесь пиктограммы кВ/мА **B** в правой части сенсорного экрана.
 - ✦ Откроется строка подменю.
- 2. Выберите значение кВ/мА. Коснитесь кнопки - или +. Помните, что пациентом при этом получает более высокую дозу.
 - ✦ На экране отображается выбранное значение кВ/мА.



- 3. Коснитесь креста в левой части строки подменю. или
- Снова коснитесь пиктограммы кВ/мА **B**.
 - ✦ Строка подменю закрывается.
- ✦ Настройка значения кВ/мА выполнена.

5.1.2.4.7 Позиционирование пациента

Пациент позиционируется на аппарате в положении стоя.
Позиционирование в сидячем положении также возможно.

ОСТОРОЖНО

Двигатель регулировки по высоте запускается на малой скорости, постепенно увеличивая ее.

Пациент, позиционированный на аппарате, может получить травмы, ударившись о подвижные детали.

- > Во время регулировки высоты необходимо наблюдать за пациентом и движением аппарата! При незначительных корректировках требуется лишь кратковременное нажатие на кнопки. При случайном касании пациента и аппарата немедленно отпустите кнопку.

ОСТОРОЖНО

Опасность в связи с лазерным излучением.

Пациент и пользователь могут быть ослеплены лазерным световым прицелом.

- > Перед включением лазерных прицелов **нужно** попросить пациента закрыть глаза.
- > Запрещается смотреть прямо на лазерный луч. Следите за тем, чтобы лазерный луч не попал в глаз пациента.
- > Между глазом и лазером должно сохраняться расстояние не менее 10 см.

ОСТОРОЖНО

Ухудшенное качество изображения

Качество изображения ухудшается, если во рту пациента или поблизости есть металл или другие материалы, затрудняющие прохождение излучения.

- > Пациент должен снять все металлические предметы, например, очки и украшения, с области головы и шеи, а также зубные протезы. Украшения можно положить в лоток перед контрольным зеркалом.

Совет: На Easypad показываются контрольные значения установленной высоты и регулировки височных опор, которые сохраняются для последующей рентгенографии в дополнительной информации программы Sidexis.

При объемной рентгенографии после включения светового прицела включаются 2 лазерные линии. Лазерные линии показывают верхнюю и нижнюю границу объема в зависимости от программы и коллимации.

В пиктограмме головы на сенсорном экране отображаются 2 красные линии. Они показывают ограничение объема снизу и сверху, а также примерное положение светового луча.

Пациент должен быть позиционирован по окклюзионному уровню. Наклоном головы можно слегка скорректировать положение.

5.1.2.4.7.1 Позиционирование с накусочной пластиной 3D или универсальной накусочной пластиной

Как правило, с помощью накусочной пластины 3D, желтой или универсальной накусочной пластины можно выполнить рентгенографию всех объемных областей. Для объемной рентгенографии рекомендуется накусочная пластина 3D или универсальная накусочная пластина, т.к. это позволяет надежно позиционировать пациента. Если с этими накусочными пластинами работать невозможно, имеется возможность использовать опору для подбородка с накусочным стержнем или скобой, см. „Позиционирование с опорой для подбородка [→ 99]“. Накусочная пена универсальной накусочной пластины также подходит для пациентов без фронтальных зубов.

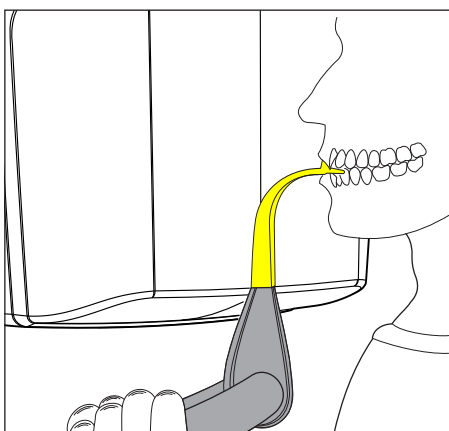
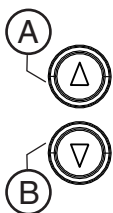
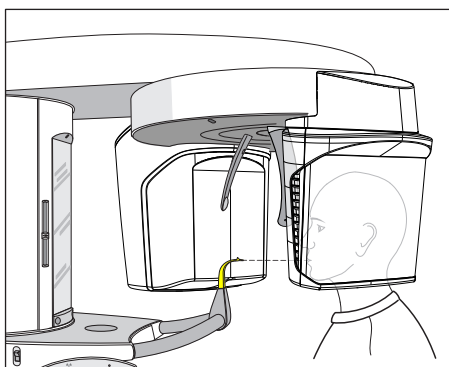

- ✓ Накусочная пластина 3D, желтая или универсальная накусочная пластина, а также опора для лба и височные опоры вставлены в аппарат.
 - ✓ Соответствующие гигиенические чехлы надеты на принадлежности.
1. Подведите пациента к контрольному зеркалу.
 2. Кнопками "вверх" **A** и "вниз" **B** отрегулируйте высоту аппарата. **ОСТОРОЖНО! Двигатель регулировки по высоте запускается на малой скорости, постепенно увеличивая ее.** Кнопку удерживать нажатой до тех пор, пока не будет достигнута требуемая высота. При движении аппарата раздается звуковой сигнал. Когда рот пациента и накусочная пластина окажутся на одной высоте, отпустите кнопки регулировки высоты.
 3. Попросите пациента взяться обеими руками за рукоятки и прикусить накусочную пластину.
 - ↪ Фронтальные зубы пациента находятся в пазу накусочной пластины. При необходимости переместите нижние фронтальные зубы до упора вперед.

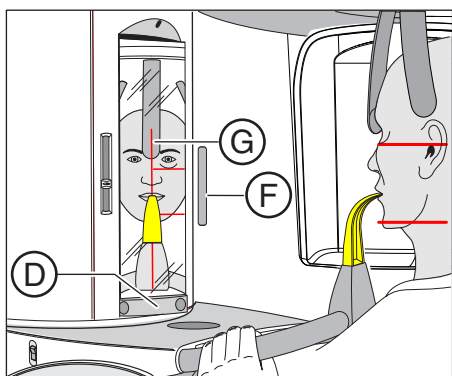

4. Выдвиньте контрольное зеркало. Нажмите на левый лоток планки **D**.

☞ Вы увидите пациента в контрольном зеркале.

5. Включите световой прицел **F**.

ОСТОРОЖНО! Опасность ослепления

☞ Лазерные линии показывают на голове пациента верхнюю и нижнюю кромку объема в зависимости от выбранной программы и коллимации. Если требуемая область рентгенографии находится за пределами горизонтальных лазерных линий, следует использовать синюю или универсальную накусочную пластину, см. раздел „Позиционирование с синей или универсальной накусочной пластиной [→ 100]“.

При повторном нажатии этой кнопки световой прицел будет выключен. Примерно через 100 секунд он автоматически отключается.

6. Позиционируйте пациента по центральной лазерной линии **G**.

☞ Лазерная линия отражается в зоне фронтальных зубов или центра лица (центральная саггиталь).

7. Установите голову пациента максимально точно по окклюзионному уровню **C**. При необходимости скорректируйте наклон головы пациента. Короткими нажатиями кнопок "вверх" **A** и "вниз" **B** отрегулируйте высоту.

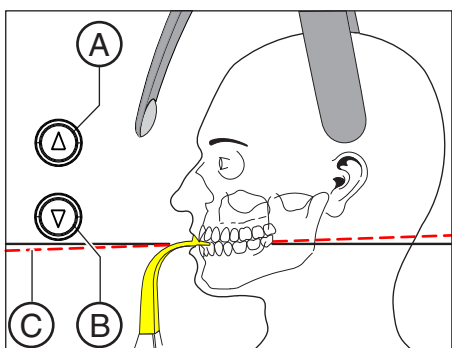

8. Нажмите на кнопку регулировки височных опор **I**.

☞ При касании головы пациента височные опоры автоматически останавливаются.

9. Нажмите на кнопку регулировки опоры для лба **H**.

☞ При касании головы пациента опора для лба останавливается автоматически. Следите за тем, чтобы голова пациента при касании опоры для лба не отошла назад.

10. Проверьте положение пациента и при необходимости выполните последнюю коррекцию.

11. Уберите контрольное зеркало. Нажмите на правый лоток планки **D**.

☞ Пациент увидит себя в контрольном зеркале.

12. Попросите пациента выдохнуть, прижать язык к нёбу и сохранять это положение до конца рентгенографии.

☞ Пациент позиционирован в аппарате.

Совет: Вы можете ограничить объем, выбрав отдельные сегменты путем выбора квадранта, см. „Настройка объемной области и коллимации [→ 93]“.

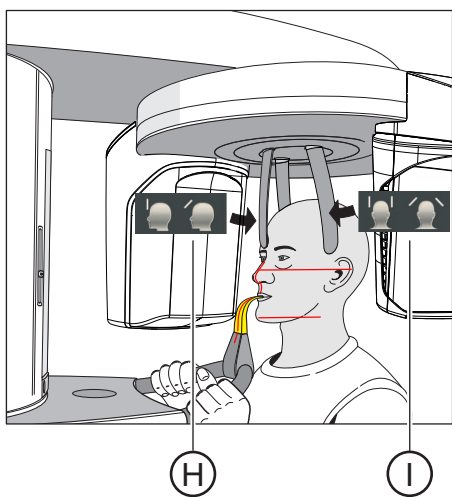

5.1.2.4.7.2 Позиционирование с опорой для подбородка

Если работать с накусочной пластиной 3D или желтой накусочной пластиной невозможно, существует возможность использования опоры для подбородка. С помощью скобы можно позиционировать и пациентов без фронтальных зубов.

Опора для подбородка позволяет выполнить съемку кромки нижней челюсти в объеме.

Опора для подбородка с накусочным стержнем

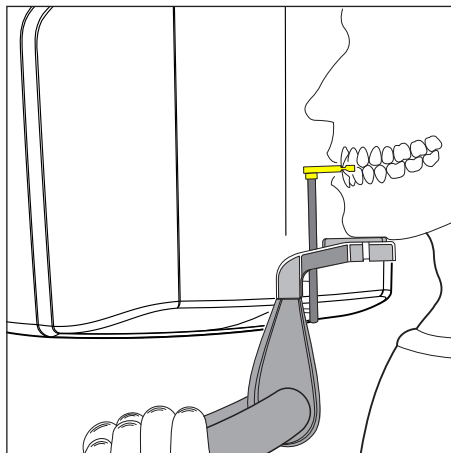

- ✓ Опора для подбородка с накусочным стержнем, а также опора для лба и височные опоры вставлены в аппарат.
 - ✓ Соответствующие гигиенические чехлы надеты на принадлежности.
1. Отверните накусочную пластину от пациента.
 - ↳ Накусочная пластина обращена к контрольному зеркалу.
 2. Попросите пациента положить подбородок на опору подбородка и взяться обеими руками за рукоятки.
 3. Поверните накусочную пластину к пациенту и попросите его прикусить ее.
 - ↳ Фронтальные зубы пациента находятся в пазу накусочной пластины. При необходимости переместите нижние фронтальные зубы до упора вперед.
 4. Выполните действия, описанные в разделе „Позиционирование с накусочной пластиной 3D или универсальной накусочной пластиной [→ 97]“, начиная с шага 4.

Опора для подбородка со скобой

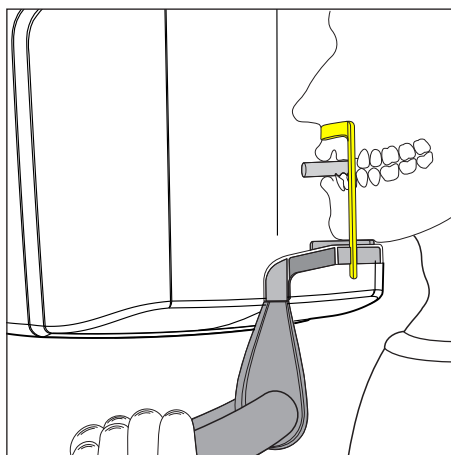

- ✓ У пациента полностью или частично отсутствуют фронтальные зубы.
 - ✓ Опора для подбородка со скобой, а также опора для лба и височные опоры вставлены в аппарат.
 - ✓ Соответствующие гигиенические чехлы надеты на принадлежности.
1. Попросите пациента положить подбородок на опору подбородка и взяться обеими руками за рукоятки.
 2. Попросите пациента прижать подносовую точку к скобе. Верхняя и нижняя челюсти пациента должны находиться друг над другом. Если на нижней челюсти пациента еще имеются фронтальные зубы, скобу нужно прижать между подбородком и нижней губой.
 3. Выполните действия, описанные в разделе „Позиционирование с накусочной пластиной 3D или универсальной накусочной пластиной [→ 97]“, начиная с шага 4.

5.1.2.4.7.3 Позиционирование с синей или универсальной накусочной пластиной

При рентгенографии верхней челюсти с полным объемом, а также рентгенографии области ВНЧС, синуса и орбит пациента необходимо позиционировать с помощью синей накусочной пластины более глубоко в потоке излучения. Таким образом, пропорциональный объем в области синуса оказывается больше.

Универсальная накусочная пластина обеспечивает более надежное позиционирование благодаря своей большей площади. Накусочная пена также подходит для пациентов без фронтальных зубов.

- ✓ Синяя или универсальная накусочная пластина, а также опоры для ВНЧС с контактными кнопками вставлены в аппарат.
- ✓ Соответствующие гигиенические чехлы надеты на принадлежности.

1. Подведите пациента к контрольному зеркалу.

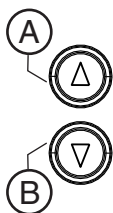
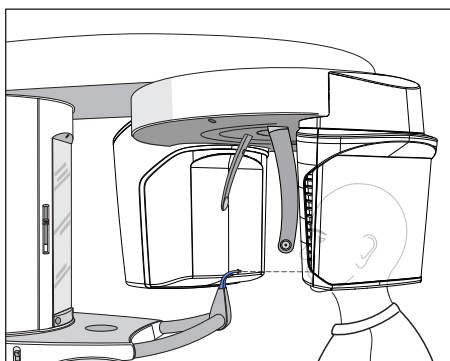

2. Кнопками "вверх" **A** и "вниз" **B** отрегулируйте высоту аппарата. **ОСТОРОЖНО! Двигатель регулировки по высоте запускается на малой скорости, постепенно увеличивая ее.**

Кнопку удерживать нажатой до тех пор, пока не будет достигнута требуемая высота. При движении аппарата раздается звуковой сигнал.

Когда накусочная пластина и передние зубы пациента окажутся на одной высоте, отпустите кнопки регулировки высоты.

3. Попросите пациента взяться обеими руками за рукоятки и прикусить накусочную пластину.

↪ Фронтальные зубы пациента находятся в пазу накусочной пластины. При необходимости переместите нижние фронтальные зубы до упора вперед.

4. Выдвиньте контрольное зеркало. Нажмите на левый лоток планки **D**.

↪ Вы увидите пациента в контрольном зеркале.

5. Включите световой прицел **F**.

ОСТОРОЖНО! Опасность ослепления

↪ Лазерные линии показывают на голове пациента верхнюю и нижнюю кромку объема в зависимости от выбранной программы и коллимации. Требуемая область рентгенографии должна находиться между горизонтальными лазерными линиями.

Световой прицел можно снова выключить повторным

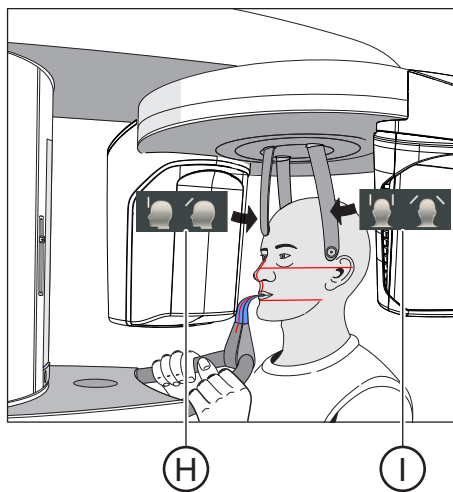
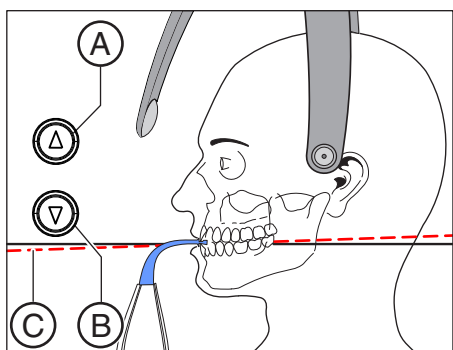
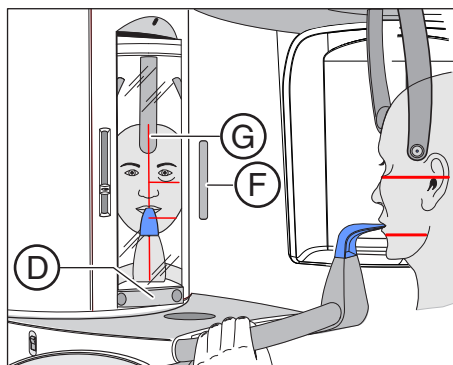

нажатием на кнопку. Примерно через 100 секунд он автоматически отключается.

6. **Позиционируйте пациента по центральной лазерной линии G.**
↪ Лазерная линия отражается в зоне фронтальных зубов или центра лица (центральная саггиталь).
7. **Установите голову пациента максимально точно по окклюзионному уровню C.** При необходимости скорректируйте наклон головы пациента. Короткими нажатиями кнопок "вверх" **A** и "вниз" **B** отрегулируйте высоту.
8. **Нажмите на кнопку регулировки височных опор I.**
↪ При касании головы пациента височные опоры автоматически останавливаются.
9. **Нажмите на кнопку регулировки опоры для лба H.**
↪ При касании головы пациента опора для лба останавливается автоматически. Следите за тем, чтобы голова пациента при касании опоры для лба не отошла назад.
10. Проверьте положение пациента и при необходимости выполните последнюю коррекцию.
11. **Уберите контрольное зеркало. Нажмите на правый лоток планки D.**
↪ Пациент увидит себя в контрольном зеркале.
12. **Попросите пациента выдохнуть, прижать язык к нёбу и сохранять это положение до конца рентгенографии.**
↪ Пациент позиционирован в аппарате.

5.1.2.5 Дистанционная рентгенография

5.1.2.5.1 Описание программы

Примите во внимание разные направления визирования в медицинской и стоматологической радиологии.

5.1.2.5.1.1 С1 – Рентгенография задне-передняя, симметричная

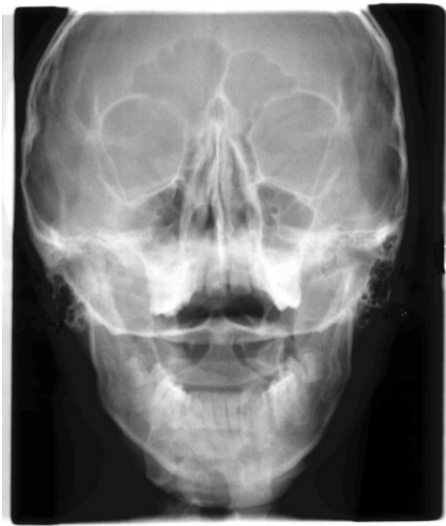

Программа выполняет полноформатную рентгенограмму сзади вперед. Эта программа подходит только для диагональной рентгенографии черепа. Рентгенограмма дает краниально-эксцентрический обзор.

5.1.2.5.1.2 С2 – Рентгенография передне-задняя, симметричная

Программа выполняет полноформатную рентгенограмму спереди назад. Эта программа подходит только для диагональной рентгенографии черепа. Рентгенограмма дает краниально-эксцентрический обзор.

5.1.2.5.1.3 С3 – Рентгенография боковая

При этом методе рентгенографии интегрированная в опору для носа металлическая шкала представляется на рентгенограмме. С помощью этой шкалы можно путем измерения точно определить коэффициент увеличения в плоскости медианы.

С3 – Рентгенография, боковая, асимметричная

Программа выполняет полноформатную боковую рентгенограмму (ок. 18 x 23 см). В этой программе отображается передняя часть головы пациента.



С3F – Полноформатная рентгенография, боковая

Программа выполняет полноформатную боковую рентгенограмму (ок. 30 x 23 см). В этой программе отображается вся голова пациента.

Совет: как правило, при показе боковой рентгенографии С3 или С3F лицо повернуто вправо. Вы можете изменить изображение в Sidexis. "Settings" - "General Settings" - Изображение - "Ceph a.p./p.a."

При этом учтите, что в этом случае все другие цефалографические снимки С1, С2 и С4 также будут отображаться в зеркальном виде.



5.1.2.5.1.4 C4 – Рентгенограмма запястья, симметричная

Программа выполняет рентгенограмму запястья. По рентгенограмме запястья устанавливают стадию роста тела или челюсти.



5.1.2.5.2 Подготовка к рентгенографии

ВНИМАНИЕ

Под действием нагрузки юстировка цефалометра может измениться.

Изменение юстировки приводит к неверному выполнению рентгенографии.

- > Ни в коем случае не опирайтесь на цефалометр или консоль.
- > Не вешайте и не ставьте никаких предметов на цефалометр или консоль.

В зависимости от пациента или программы рентгенографии возникает необходимость замены принадлежностей и выбора подходящего режима рентгенографии, см. „Монтаж и ввод в эксплуатацию“ [→ 43].

Все последующие рисунки цефалометра представлены в левом расположении. Они применимы также для цефалометра с правым расположением.

A = асимметричный

S = симметричный

Подготовка опоры для носа

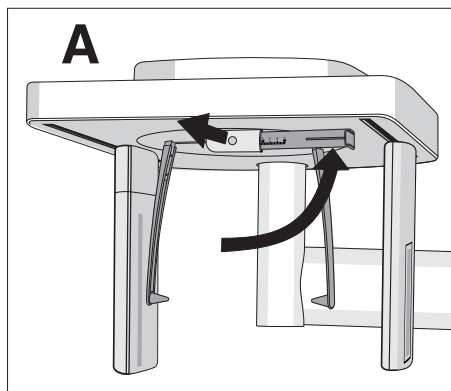

1. Возьмите опору для носа за шарнир.
2. Подвиньте опору для носа до упора вперед.
3. Поверните опору для носа сбоку вверх.

Перемещение держателей для ушных вкладышей

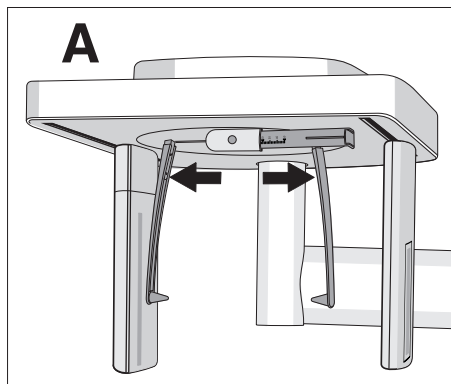

1. Возьмитесь обеими руками за держатели сверху.
2. Одновременно переместите держатели до упора наружу.

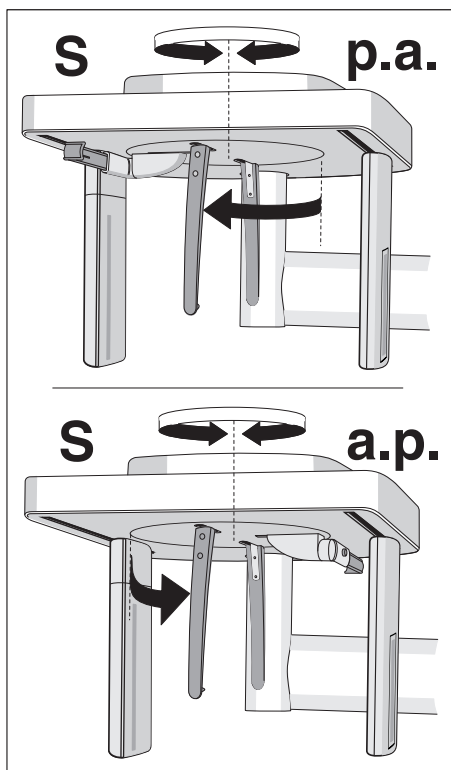

Вращение держателей для ушных вкладышей

Помните, что для симметричной рентгенографии и рентгенографии запястья держатель для ушных вкладышей необходимо повернуть на 90 градусов.

1. Возьмитесь обеими руками за держатели сверху.
2. Поверните держатели для ушных вкладышей.
 - ↪ При задне-передней рентгенографии: Опора для носа указывает в сторону датчика. При передне-задней рентгенографии и рентгенографии запястья: Опора для носа указывает в сторону вторичной диафрагмы.

Защитные крышки и гигиенические чехлы

- > Установите защитные крышки на ушные вкладыши и наденьте гигиенические чехлы на опору для носа, см. раздел „Гигиенические чехлы“ [→ 40].

Готовность к 2D-рентгенографии

- > Включите Sidexis в состояние готовности к рентгенографии, см. Включение Sidexis в состояние готовности к рентгенографии.

5.1.2.5.3 Выбор программы рентгенографии

⚠ ОСТОРОЖНО

Нажатие на кнопку **R** инициирует перемещение в исходное положение.

Пациент, позиционированный на аппарате, может получить травмы, ударившись о подвижные детали.

➤ При перемещении в исходное положение присутствие на аппарате пациента недопустимо.

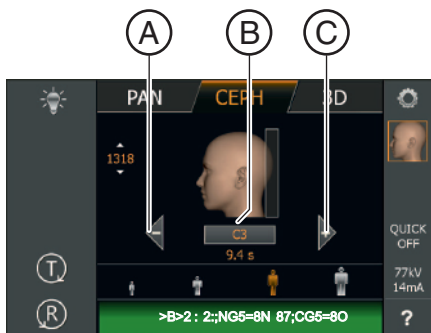

- ✓ Аппарат включен и готов к рентгенографии.
- 1. Коснитесь пиктограммы **CEPH** у верхней кромки сенсорного экрана.
 - ↳ Группа программ **CEPH** выбрана.
- 2. Выберите программу рентгенографии. Коснитесь кнопок-стрелок **+ C** и **- A**. Если вы хотите выбрать подпрограмму, например, **C3F**, коснитесь индикатора программы **B**. Все подпрограммы выбранной программы будут отображаться последовательно.
- 3. Следуйте указаниям в строке комментариев на сенсорном экране. При необходимости нажмите на кнопку **R**.
 - ↳ Диафрагма и датчик перемещаются в исходное положение для дистанционной рентгенографии.
- ↳ Выбор программы рентгенографии выполнен.

5.1.2.5.4 Настройка коллимации

В программах **C3** и **C3 F**, а также **C1 з-п.** и **C2 п-з.** можно ограничить область рентгенографии, чтобы не облучать всю голову пациента, в частности, верхнюю часть головы, щитовидную железу, затылок. Это снижает получаемую пациентом дозу.

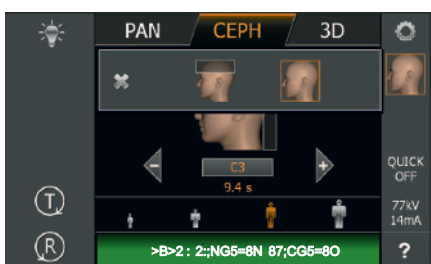

- ✓ На сенсорном экране отображается уровень 1.
- 1. Коснитесь пиктограммы коллимации **A** в правой части сенсорного экрана.
 - ↳ Откроется строка подменю.
- 2. Выберите коллимацию.
 - ↳ Выбор будет помечен в строке подменю оранжевым цветом.
- 3. Коснитесь креста в левой части строки подменю.
- или
- Снова коснитесь пиктограммы коллимации **A**.
 - ↳ Строка подменю закрывается.
- ↳ Настройка коллимации выполнена.

5.1.2.5.5 Настройка функции Quickshot

Для каждой программы CEPH вы можете задать, включить или выключить функцию Quickshot. Функция Quickshot сокращает время рентгенографии на 30%.

✓ На сенсорном экране отображается уровень 1.

1. Коснитесь индикатора Quickshot **A** в правой части сенсорного экрана.

☞ Откроется строка подменю.

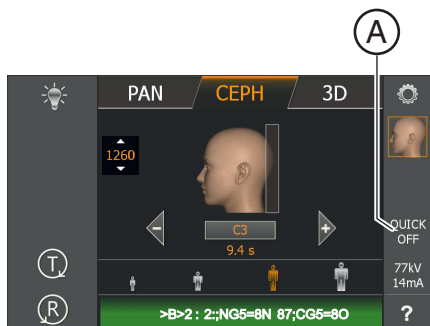

2. Коснитесь пиктограмм *Quick On* или *Quick Off* на сенсорном экране.

☞ Выбор будет помечен в строке подменю оранжевым цветом.

3. Коснитесь креста в левой части строки подменю.

или

> Снова коснитесь пиктограммы Quick **A**

☞ Строка подменю закрывается.

☞ Функция Quickshot настроена.

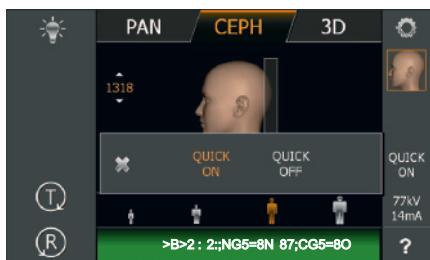

5.1.2.5.6 Настройка значений кВ/мА

Настройка значений кВ/мА по пиктограммам пациента

На пиктограммы пациента наложены заданные пары значений кВ/мА, которые необходимо выбрать в зависимости от роста и веса пациента. Пиктограммы примерно соответствуют ребенку, подростку/женщине, женщине/мужчине, крупным людям.

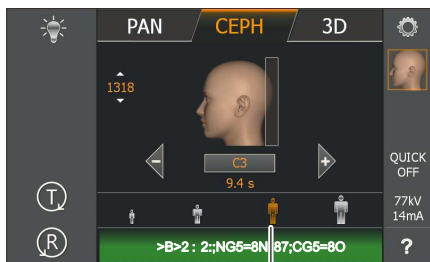

A

- ✓ На сенсорном экране отображается уровень 1.
- > Коснитесь нужной пиктограммы пациента.
 - ↪ Выбор **A** будет выделен оранжевым цветом. Выбранное значение кВ/мА отображается на правой стороне сенсорного экрана.
- ↪ Настройка значения кВ/мА выполнена.

Настройка значений кВ/мА в строке подменю

Если не удалось добиться удовлетворительного результата с помощью заданных пар значений кВ/мА через пиктограммы пациента, значения кВ/мА во всех программах можно настроить и вручную.

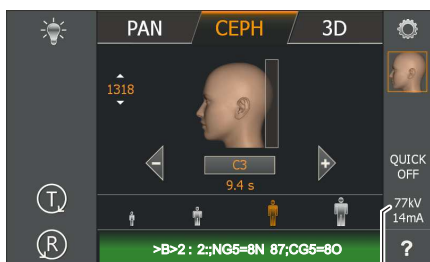

B

- ✓ На сенсорном экране отображается уровень 1.
- 1. Коснитесь пиктограммы кВ/мА **B** в правой части сенсорного экрана.
 - ↪ Откроется строка подменю.

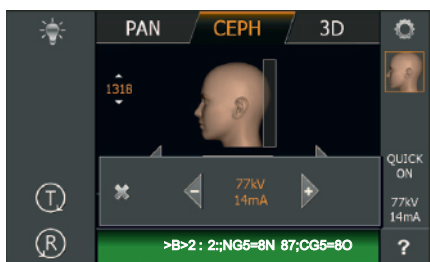

- 2. Выберите значение кВ/мА. Коснитесь кнопок – или +.
 - ↪ На экране отображается выбранное значение кВ/мА.
 - 3. Коснитесь креста в левой части строки подменю.
- или
- > Снова коснитесь пиктограммы кВ/мА **B**.
 - ↪ Строка подменю закрывается.
 - ↪ Настройка значения кВ/мА выполнена.

5.1.2.5.7 Позиционирование пациента

Пациент позиционируется на аппарате в положении стоя. Позиционирование в сидячем положении также возможно.

В том числе, это делается в том случае, если рост пациента меньше 93 см или больше 197 см. Разместите пациента в сидячем положении на неподвижном регулируемом по высоте кресле с короткой спинкой.

ОСТОРОЖНО

Двигатель регулировки по высоте запускается на малой скорости, постепенно увеличивая ее.

Пациент, позиционированный на аппарате, может получить травмы, ударившись о подвижные детали.

- Во время регулировки высоты необходимо наблюдать за пациентом и движением аппарата! При незначительных корректировках требуется лишь кратковременное нажатие на кнопки. При случайном касании пациента и аппарата немедленно отпустите кнопку.

ОСТОРОЖНО

Опасность в связи с лазерным излучением.

Пациент и пользователь могут быть ослеплены лазерным световым прицелом.

- Перед включением лазерных прицелов **нужно** попросить пациента закрыть глаза.
- Запрещается смотреть прямо на лазерный луч. Следите за тем, чтобы лазерный луч не попал в глаз пациента.
- Между глазом и лазером должно сохраняться расстояние не менее 10 см.

ОСТОРОЖНО

Ухудшенное качество изображения

Качество изображения ухудшается, если во рту пациента или поблизости есть металл или другие материалы, затрудняющие прохождение излучения.

- Пациент должен снять все металлические предметы, например, очки и украшения, с области головы и шеи, а также зубные протезы. Украшения можно положить в лоток перед контрольным зеркалом.

Совет: На Easyrad показываются контрольные значения установленной высоты и регулировки височных опор, которые сохраняются для последующей рентгенографии в дополнительной информации программы Sidexis.

5.1.2.5.7.1 Позиционирование при симметричных снимках C1, C2

- ✓ Держатели ушных вкладышей раздвинуты.
 - ✓ Опора для носа повернута вверх.
 - ✓ Держатели ушных вкладышей повернуты к датчику и вторичной диафрагме на 90 градусов.
 - ✓ Защитные колпачки для ушных вкладышей надеты.
1. Кнопками "вверх" **A** и "вниз" **B** отрегулируйте высоту аппарата.
ОСТОРОЖНО! Двигатель регулировки по высоте запускается на малой скорости, постепенно увеличивая ее.
Кнопку удерживать нажатой до тех пор, пока не будет достигнута требуемая высота. При движении аппарата раздается звуковой сигнал.
Когда цефалометр окажется на высоте головы пациента, отпустите кнопку регулировки высоты.
 2. Введите пациента между держателями ушных вкладышей.
 - ↳ При задне-передней рентгенографии: пациент стоит лицом к датчику. Снимок передне-задний: пациент стоит лицом к вторичной диафрагме. Это положение относится к правому и левому расположению.

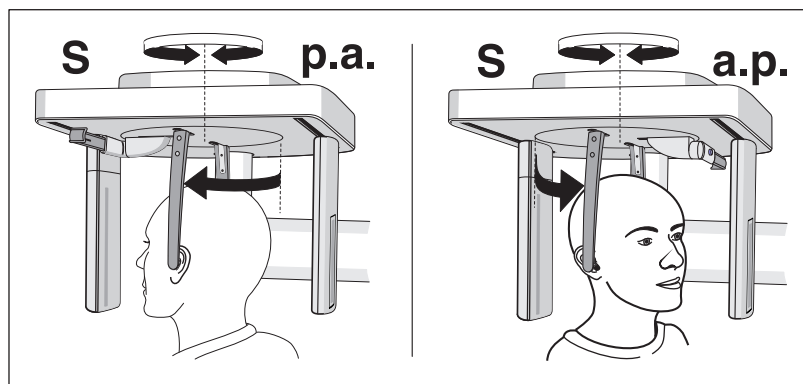
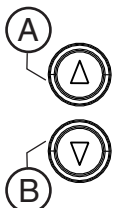

3. Возьмитесь за самую верхнюю часть держателей ушных вкладышей и одновременно сдвиньте их.
 - ↳ Ушные вкладыши введены в наружный слуховой проход пациента.
4. Только в программе C1 з-п. и C2 п-з.: попросите пациента наклонить голову и как можно шире открыть рот.
5. Попросите пациента находиться в этом положении до конца рентгенографии.
 - ↳ Пациент позиционирован в аппарате.

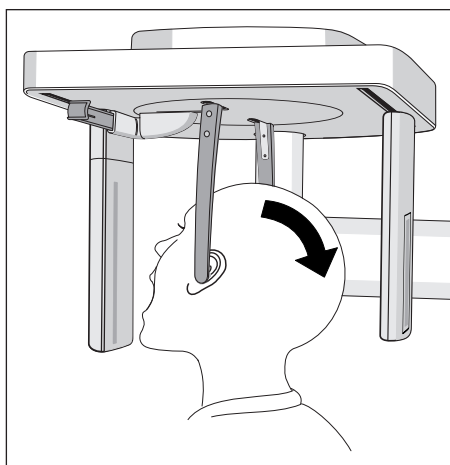

5.1.2.5.7.2 Позиционирование при латеральной рентгенографии СЗ

- ✓ Опора для носа повернута вверх.
- ✓ Держатели ушных вкладышей раздвинуты.
- ✓ Держатели для ушных вкладышей находятся на одной линии с датчиком и вторичной диафрагмой.
- ✓ Защитные колпачки для ушных вкладышей надеты.
Гигиенический чехол надет на опору для носа.

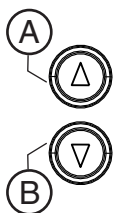

1. Кнопками "вверх" **А** и "вниз" **В** отрегулируйте высоту аппарата. **ОСТОРОЖНО! Двигатель регулировки по высоте запускается на малой скорости, постепенно увеличивая ее.** Кнопку удерживать нажатой до тех пор, пока не будет достигнута требуемая высота. При движении аппарата раздается звуковой сигнал. Когда цефалометр окажется на высоте головы пациента, отпустите кнопки регулировки высоты.
2. Введите пациента назад между держателями ушных вкладышей.
3. Возьмитесь за самую верхнюю часть держателей ушных вкладышей и одновременно сдвиньте их.
 - ↳ Ушные вкладыши введены в наружный слуховой проход пациента.

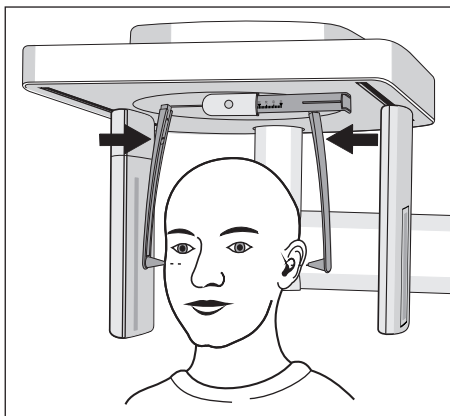

4. Включите световой прицел. **ОСТОРОЖНО! Опасность ослепления**
 - ↳ На голове пациента отражается красная лазерная линия. Световой прицел можно снова выключить повторным нажатием на кнопку. Примерно через 100 секунд он автоматически отключается.
5. Установите голову пациента по Франкфуртской горизонтали.
6. При необходимости скорректируйте наклон головы пациента. Короткими нажатиями кнопок "вверх" **А** и "вниз" **В** отрегулируйте высоту.
 - ↳ Лазерная линия отражается от верхней кромки слухового прохода и самой нижней точки нижнего края глазницы.

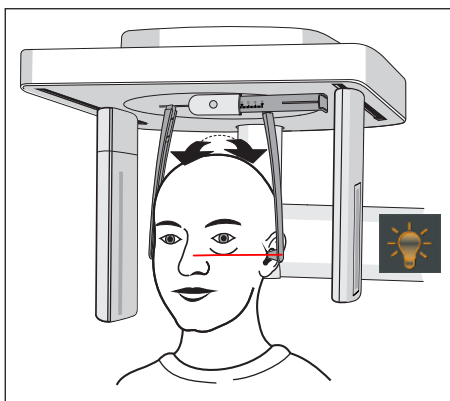

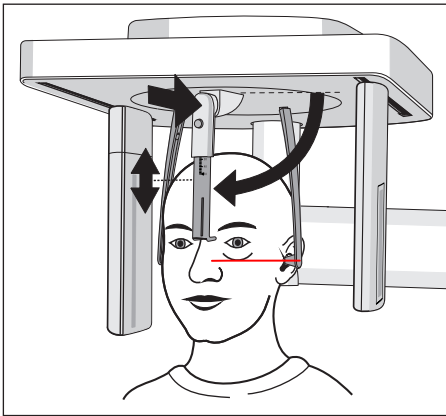

7. Опция: Поверните опору для носа вниз и отрегулируйте ее по горизонтали и вертикали, см. „Настройка / установка принадлежностей на цефалометре“ [-> 47].
 - ↪ Опора для носа прилегает к переносице.
8. Попросите пациента находиться в этом положении до конца рентгенографии.
 - ↪ Пациент позиционирован в аппарате.

5.1.2.5.7.3 Позиционирование при рентгенографии запястья С4

ВНИМАНИЕ

Пациент может слишком сильно надавить на опору для запястья.

Опора может быть повреждена.

- Попросите пациента положить руку на опору для запястья, не надавливая на нее.

- ✓ Опора для носа повернута вверх.
 - ✓ Опора для запястья вставлена в аппарат.
 - ✓ Держатели ушных вкладышей раздвинуты.
 - ✓ Держатели ушных вкладышей повернуты к датчику и вторичной диафрагме на 90 градусов. Опора для носа указывает в сторону вторичной диафрагмы.
 - ✓ Гигиеническая защита обеспечена.
1. Введите пациента в аппарат сбоку.
 2. Кнопками "вверх" **A** и "вниз" **B** отрегулируйте высоту аппарата. **ОСТОРОЖНО! Двигатель регулировки по высоте запускается на малой скорости, постепенно увеличивая ее.** Кнопку удерживать нажатой до тех пор, пока не будет достигнута требуемая высота. При движении аппарата раздается звуковой сигнал. Когда пациент с согнутой рукой сможет положить ладонь на опору запястья, отпустите кнопки регулировки высоты.
 3. Попросите пациента положить руку на опору для запястья.
 - ↪ На цефалометре с правым расположением: левая рука пациента лежит на опоре для запястья. На цефалометре с левым расположением: правая рука пациента лежит на опоре для запястья. Кончики пальцев не должны выходить за верхний край **C**. Кисть и предплечье находятся на одной линии.
 4. Попросите пациента находиться в этом положении до конца рентгенографии.
 - ↪ Пациент позиционирован в аппарате.

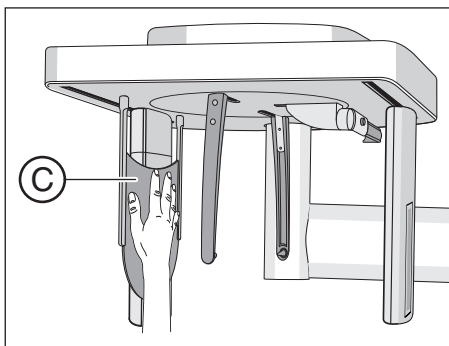
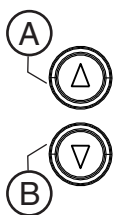

5.1.2.6 Рентгенография в педиатрии

По сравнению с людьми среднего возраста риск при облучении у детей и подростков в 3 раза выше. Показания должны быть такими, что польза для здоровья превышает риск облучения. При выборе следует предпочесть другие методы, обеспечивающие сравнимую пользу для здоровья, но не связанные с облучением или связанные с меньшей дозой облучения.

В медицине облучение в рамках стоматологического обеспечения детей и подростков должно приносить достаточную пользу, причем облучение при рентгенографии следует ограничить настолько, чтобы достичь минимального уровня, необходимого для научных медицинских целей (принцип ALARA).

Dentsply Sirona предоставляет достаточно возможностей для сокращения облучения взрослых, а также особенно детей и подростков, до необходимого минимума. Кроме того, существует достаточно возможностей для упрощения рентгенографии детей и подростков.

Примите во внимание подробные описания в соответствующей главе данной инструкции!

Сокращение дозы

Обзор возможностей для уменьшения дозы при обследовании детей и подростков с использованием Orthophos S:

- Панорамные послойные снимки детей в P10, P10A, P10C.
 - Данная рентгенография позволяет зафиксировать уменьшенную зону зубов без восходящих ветвей. Кроме того, время обследования и доза облучения уменьшается по сравнению с панорамными послойными снимками в P1 на макс. 40%.
- Выбор соответствующей пиктограммы пациента для ребенка / подростка.
 - Две самых маленьких пиктограммы означают значения рентгенографии для детей / подростков. При уменьшении значений кВ/мА в этих параметрах рентгенографии доза сокращается соответственно.
- Выбор параметра „Quickshot“.
 - В дополнение к детской рентгенографии P10, P10A и P10C при этих панорамных послойных снимках на аппарате можно дополнительно выбрать функцию „Quickshot“. Благодаря ускорению прохода доза в зависимости от программы сокращается на макс. 40%; при этом несколько ухудшается качество изображения.
- Коллимация до минимально возможной области (FOV) при снимках 3D:

Рентгеновский панорамный послойный снимок 2D:

- Путем сокращения рентгеновской области до одного квадранта дозу при панорамных послойных снимках можно сократить на макс. 30%.
- При сочетании сокращения до одного квадранта с параметром „Quickshot“ дозу можно сократить на макс. 60%.

Рентгеновский снимок 2D CEPH:

- При дистанционной рентгенографии область съемки можно активировать в программах C3 и C3 F, а также C1 p.a и C2 a.p. Это снижает получаемую пациентом дозу.
- В дополнение к активации в режиме CEPH можно также выбрать параметр „Quickshot“. Это позволяет еще сильнее уменьшить дозу.

Рентген в 3D:

- При объемной рентгенографии VOL1 высоту области FOV можно коллимировать до 5,5 см со всеми центрами вращения.
- При выборе объемов VOL2 диаметр объема можно уменьшить до 5 см. При этом эффективная доза сокращается на примерно 30%.
- При выборе режима низкой дозы можно значительно снизить эффективную дозу по сравнению с режимом SD.

Оптимизированная рентгенография

Обзор возможностей для упрощения рентгенографии при обследовании детей и подростков с использованием Orthophos S:

- Привести детей и подростков в нужное положение, как правило, проще и надежнее, когда они сидят. По этой причине аппарат Orthophos S можно опустить до высоты накусочной пластины 80 см для съемки в сидячем положении.
- Чтобы объяснить процедуру и успокоить ребенка, можно в любое время запустить тестовый проход без облучения.
- Аппарат Orthophos S сконструирован открытым, чтобы не пугать детей и подростков.
- При работе отсутствуют пугающие шумы.
- Для предотвращения ошибок при рентгенографии используются оптимальные и устойчивые приспособления для позиционирования и облегчения настройки.
- Orthophos S не требует специальных снимков для проверки правильности позиционирования пациента. В результате этого отсутствует чрезмерное увеличение дозы.

5.1.3 Включение рентгенографии

5.1.3.1 Пуск тестового прохода

Тестовый проход выполняется без излучения. Он нужен для проверки функционирования аппарата, а также того, возможен ли полный проход без помех. Поворотный блок останавливается при повышенном сопротивлении автоматически.

✓ Аппарат находится в исходном положении. Выбор программы рентгенографии [→ 70]

1. Нажмите на клавишу T.

↪ Режим тестового прохода активирован. На сенсорном экране значение кВ/мА, длительность рентгенографии и пиктограммы пациента деактивируются. Появляются две пиктограммы тестового прохода.

2. Нажмите спусковую кнопку.

↪ Запустится тестовый проход.

3. Дождитесь завершения тестового прохода.

4. Еще раз нажмите на клавишу T.

↪ Режим тестового прохода завершится.



5.1.3.2 Включение рентгенографии

Запустить рентгенографию можно кнопкой включения на спиральном кабеле или кнопкой с устройства дистанционного пуска. Если аппарат установлен в рентгеновском кабинете, который обеспечивает закрытие двери и визуальный контакт с пациентом, то включение рентгенографии может выполняться устройства дистанционного пуска, см. „Использование устройства дистанционного пуска“ [→ 125].

⚠ ПРЕДУПРЕЖДЕНИЕ

Аппарат испускает рентгеновское излучение.

Чрезмерное рентгеновское излучение вредно для здоровья.

- > Используйте предписанные принадлежности для защиты от излучения.
- > Не находитесь во время рентгенографии в рентгеновском кабинете. Отойдите от аппарата, насколько хватит спирального кабеля пускового устройства.

⚠ ОСТОРОЖНО

Конституция пациента, его одежда, повязки, инвалидные коляски и кровати могут помешать движениям аппарата.

В случае блокировки движения аппарата рентгенография автоматически прерывается. В этом случае рентгенографию придется повторить.

- > При позиционировании пациента следите за тем, чтобы не нарушить движение аппарата. Перед запуском рентгенографии выполните тестовый проход кнопкой T.

ОСТОРОЖНО

Преждевременное отпускание кнопки включения приведет к немедленному прекращению съемки.

В этом случае рентгенографию придется повторить.

- > Не отпустите случайно клавишу включения раньше времени. Удерживайте кнопку включения до конца съемки. Имейте в виду, что во время рентгенографии имеет место многократное излучение.

ОСТОРОЖНО

Память снимков аппарата очищается при выключении.

Изображения, не переданные в Sidexis, утрачиваются безвозвратно. В этом случае рентгенографию придется повторить.

- > Дождитесь полной передачи данных рентгенографии. Выключайте аппарат только после того, как рентгеновский снимок откроется на экране Sidexis.

ОСТОРОЖНО

При цефалографии с правой конфигурацией вторичная диафрагма и датчик после съемки автоматически возвращаются в исходное положение.

Если пациент выйдет из аппарата слишком рано, он может получить травмы, ударившись о подвижные детали.

- > Обязательно объясните пациенту весь цикл съемки. Только после завершения съемки и автоматического возврата в исходное положение пациент может выйти из цефалометра.
- ↪ При правой конфигурации: Процесс сканирования сзади вперед, вторичная диафрагма и датчик после рентгеноскопии автоматически возвращаются назад для позиционирования следующего пациента.
При левой конфигурации: Процесс сканирования спереди назад, вторичная диафрагма и датчик остаются сзади в положении для позиционирования следующего пациента.

ОСТОРОЖНО

Нажатие на кнопку R инициирует перемещение в исходное положение.

Пациент, позиционированный на аппарате, может получить травмы, ударившись о подвижные детали.

- > При перемещении в исходное положение присутствие на аппарате пациента недопустимо.

ВАЖНО

Перед каждой съемкой убедитесь в выборе правильной программы рентгенографии и принадлежностей. Проверьте индикатор программы на сенсорном экране и положение датчика.

ВАЖНО

Преждевременное включение новой рентгенографии предотвращается автоматической блокировкой рентгенографии. Эта функция служит для тепловой защиты рентгеновских трубок. После нажатия кнопки пуска в строке комментариев сенсорного экрана откроется сообщение *"Готов к включению излучения через XX секунд"*. При этом идет отсчет времени охлаждения и отображается в "XX". Только после истечения времени охлаждения можно включить новую рентгенографию.

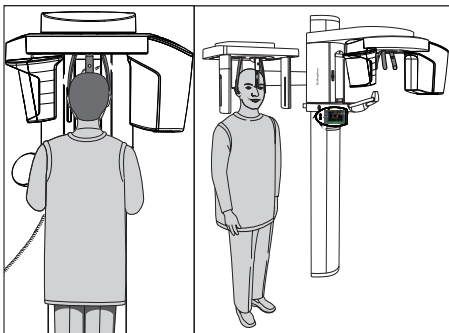

- ✓ Настройка программы завершена.
- ✓ Пациент позиционирован в аппарате.
- ✓ В строке комментариев на сенсорном экране не должно больше появляться ни одного справочного сообщения. Должно появиться сообщение *"Готов к включению излучения"*.
Совет: Если при открытой двери срабатывает дистанционное пусковое устройство, появляется сообщение *"Закройте дверь"* со справочным кодом H321. Закройте дверь и квитируйте сообщение.

ВАЖНО

Проинструктируйте пациента об этом и следите сами за тем, чтобы во время рентгенографии:

- Пациент спокойно держал голову.
- Плечи пациента не были подняты.
- При дистанционной рентгенографии руки пациента должны свободно свисать.

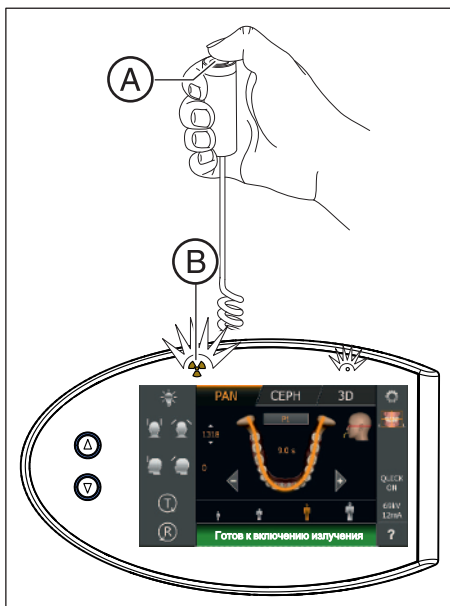

1. Нажмите кнопку включения **A** и удерживайте ее нажатой до окончания рентгенографии.
 - ↪ Рентгенография запущена. В строке комментариев сенсорного экрана появится *"Проводится рентгенография"*. При включенном излучении оптический индикатор излучения **B** на Easyrad светится. Излучение дополнительно сопровождается звуковым сигналом. Во время рентгенографии включать излучение можно несколько раз.
2. Удерживайте кнопку включения **A** нажатой. Дождитесь короткой последовательности сигналов после длительного сигнала (ее может деактивировать сервисный техник). В строке комментариев на сенсорном экране на короткое время появляется сообщение *"Подождите"*, и одновременно на нем появляется подтверждение данных рентгенографии. Отображаются режим съемки, программа, напряжение и сила тока трубки, реальное время излучения и суммарная доза.
 - ↪ Опоры для лба и висков либо опоры для ВНЧС откроются автоматически.
3. Отпустите кнопку включения **A**.
 - ↪ Рентгенография закончена.
 - ↪ Через короткое время на мониторе ПК появляется рентгенограмма.
4. Выведите пациента из аппарата.



5. Нажмите кнопку возврата **R** на Easyrad.
 - ☞ Подтверждение данных рентгенографии квитируется.
 6. **ПРЕДУПРЕЖДЕНИЕ! Пациент может получить травмы, ударившись о подвижные детали.** Снова нажмите на кнопку возврата **R** на Easyrad.
 - ☞ Поворотный блок возвращается в исходное положение.
- ☞ Аппарат готов к следующей рентгенографии.

Сохранение данных, см. Sidexis

Двухчастная программа рентгенографии височно-нижнечелюстных суставов ТМ 1.1

При двухчастной программе рентгенографии ТМ 1.1 выполняется по два снимка (ТМ 1.1 и ТМ 1.2).

- ✓ После проведения рентгенографии ВНЧС на сенсорном экране в строке комментариев появится сообщение "Подождите".
- ✓ Поворотный блок возвращается в исходное положение автоматически.

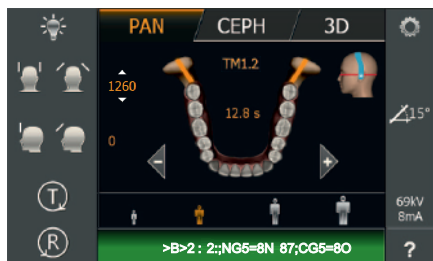

1. Попросите пациента открыть рот.
 - ☞ Пациент открыл рот, не изменив положения.
2. Еще раз нажмите кнопку включения **A** и удерживайте ее нажатой до окончания второй рентгенографии.
 - ☞ Вторая рентгенография запускается. В строке комментариев сенсорного экрана появится "Проводится рентгенография".
3. Дождитесь короткой последовательности сигналов после длительного сигнала (ее может деактивировать сервисный техник).
 - ☞ В строке комментариев на сенсорном экране на короткое время появляется сообщение "Подождите", и одновременно на нем появляется подтверждение данных рентгенографии. Отображаются режим съемки, программа, напряжение и сила тока трубки, реальное время излучения и суммарная доза.
4. Отпустите кнопку включения **A**.
 - ☞ Вторая рентгенография закончена. Продолжите согласно описанию выше с пункта 5.
 - ☞ Через короткое время на мониторе ПК появляется рентгенограмма.

5.1.3.3 Программы восстановления в случае проблем с передачей рентгенограмм

В случае неисправности компьютерной сети или прерывания съемки могут возникнуть проблемы с передачей рентгенограмм в программу Sidexis 4.

С помощью **Sidexis 4** существует 2 возможности для передачи снимков, которые описаны далее:

- Данные съемки пока находятся ЗУ аппарата, и на Easyrad отображается справочное сообщение H420, см. „Восстановление аппарата“.
- Данные съемки переданы с рентгеновского аппарата, однако они еще не были импортированы в Sidexis 4, см. раздел „Восстановление контейнера данных“.

5.1.3.3.1 Восстановление аппарата

ОСТОРОЖНО

Память снимков аппарата очищается при выключении.

Изображения, не переданные в Sidexis, утрачиваются безвозвратно. В этом случае рентгенографию придется повторить.

- Дождитесь полной передачи данных рентгенографии. Выключайте аппарат только после того, как рентгеновский снимок откроется на экране Sidexis.

- ✓ На Easyrad отображается справочное сообщение H420.
- ✓ **Рентгеновский снимок не может быть передан, так как имеется неисправность сети, или съемка прервана.**
В этом случае система через некоторое время (в зависимости от аппарата) завершает соединение и переходит в состояние Rescue.
Это значит следующее: Изображение не теряется, а удерживается в оперативной памяти рентгеновского компонента до тех пор, пока оно не будет использовано Sidexis. Продолжение рентгенографии на этом рентгеновском аппарате невозможно.
- 1. Выберите рентгеновский аппарат, находящийся в состоянии Rescue.

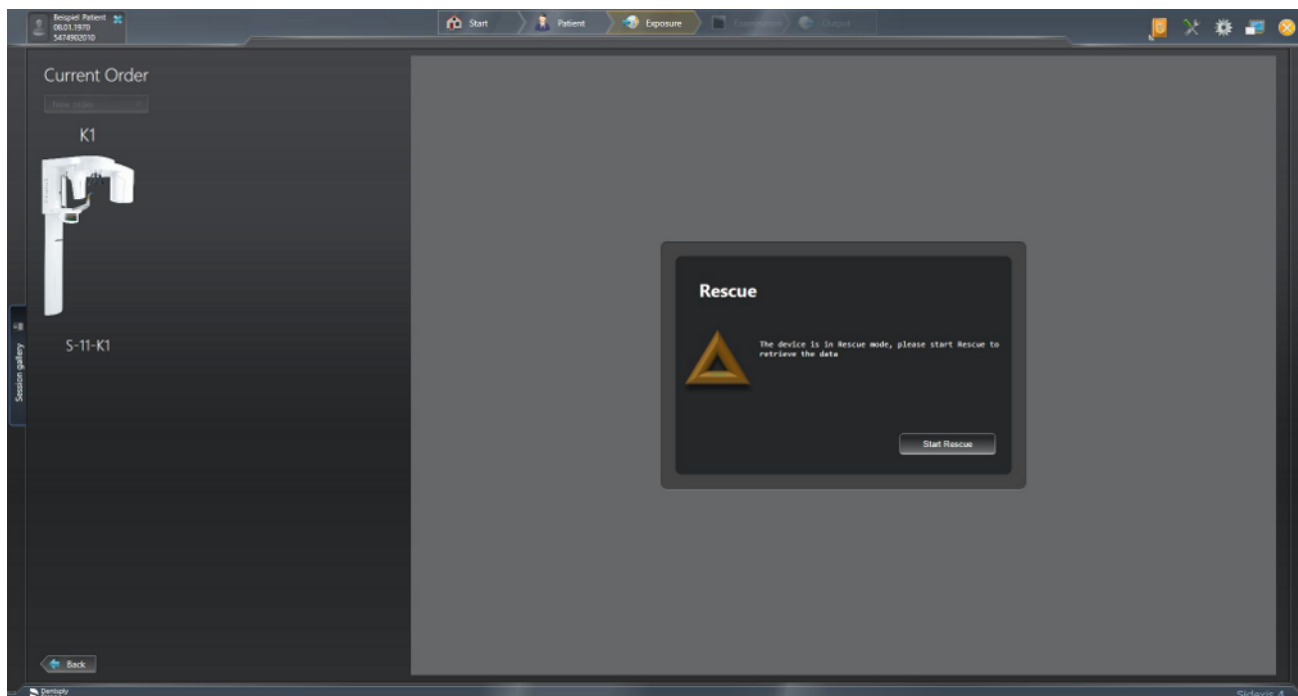

- Щелкните по кнопке Start rescue, если рентгенография зарегистрированного пациента была проведена аппаратом в состоянии Rescue.
 - Программа соединяется с рентгеновским компонентом, находящимся в состоянии Rescue.

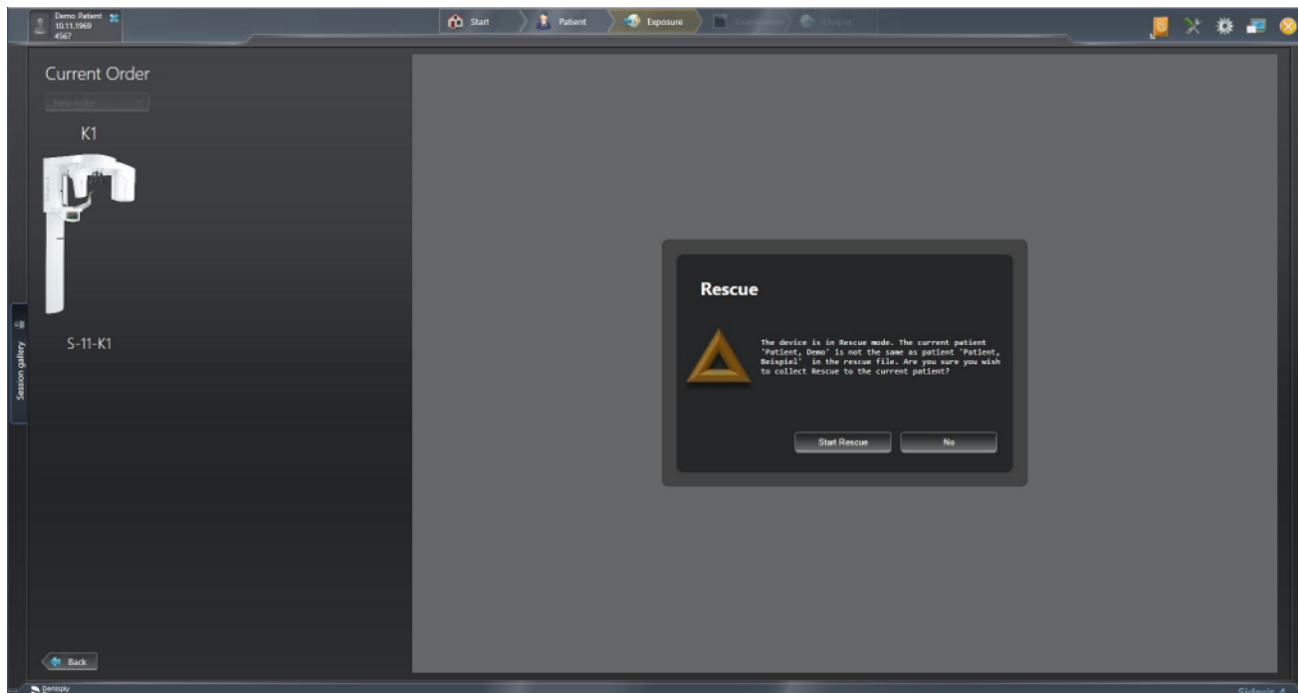

- Щелкните по кнопке «Нет», если зарегистрированный пациент на ПК и на аппарате не совпадает.
- Зарегистрируйте пациента, находящегося в состоянии Rescue, в Sidexis 4 (см. "Sidexis 4 Operator's Manual") и щелкните по кнопке "Start rescue".

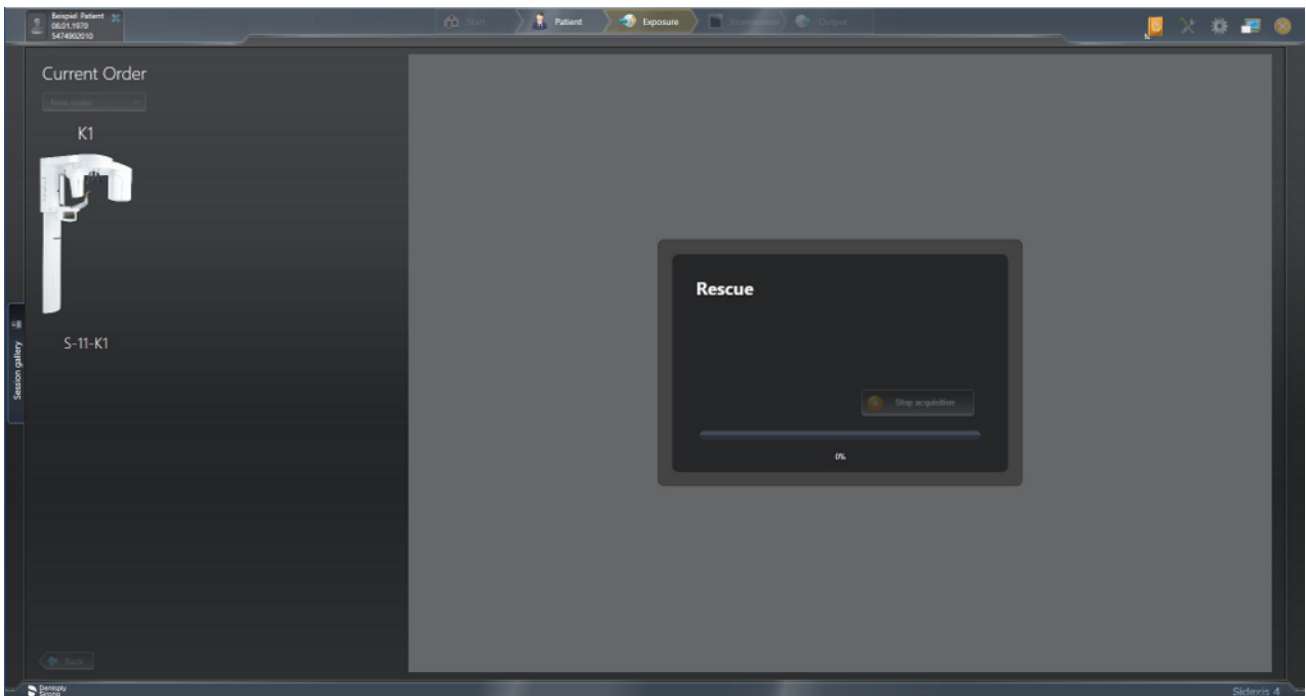

➔ После успешного установления соединения выполняется передача данных.

ВАЖНО

Показанный снимок иногда имеет низкое качество, если процесс съемки был завершен преждевременно или между аппаратом и сервером реконструкции возникла проблема передачи данных.

5.1.3.3.2 Восстановление контейнера данных

- ✓ Имеются данные, которые еще не были перенесены в базу данных Sidexis 4.
- 1. Запустите Sidexis 4.
 - ↳ Вид Восстановление контейнера данных появляется на экране, если при создании готовности к съемке имеются снимки пациента, которые еще не были импортированы в базу данных Sidexis 4. В этом случае Восстановление аппарата H420 (5.1.3.3.1) отсутствует. В таблицу вносится по одной записи на каждый из снимков пациента, еще не импортированных в базу данных Sidexis 4.

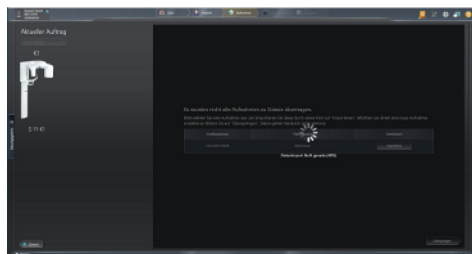
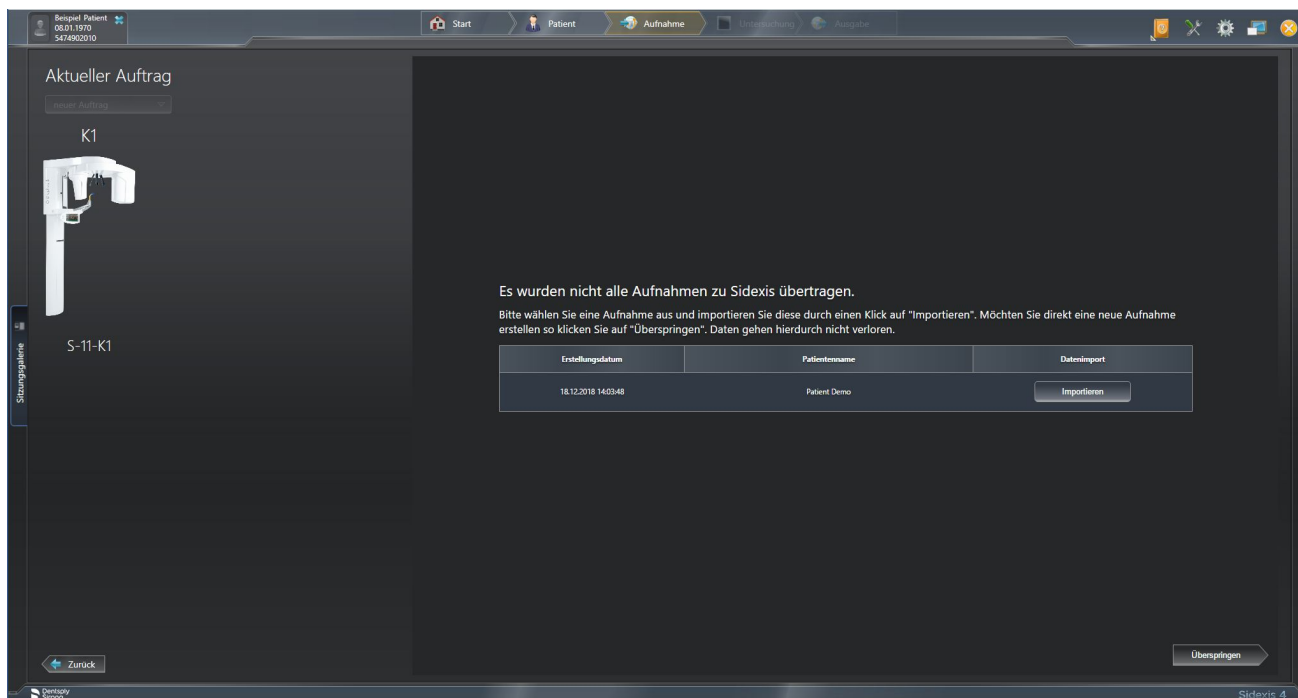

- 2. Выберите снимок и импортируйте его щелчком по кнопке „Импорт“.
 - ↳ Снимок отображается в "Light box" Sidexis 4.

5.1.3.4 Использование устройства дистанционного пуска

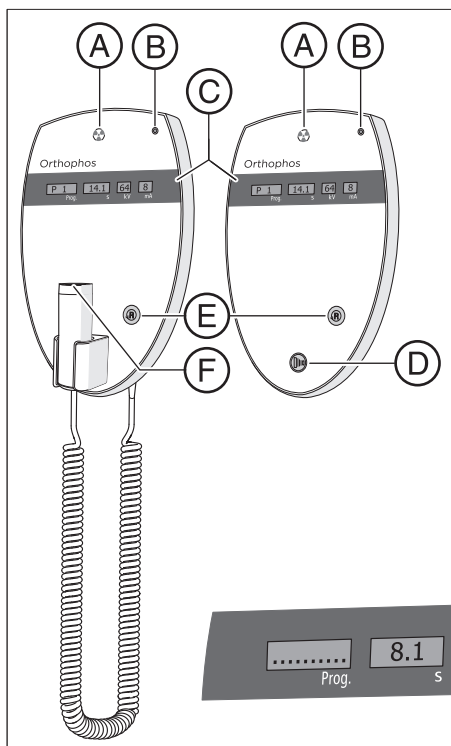

С помощью устройства дистанционного пуска рентгенографию можно начать с помощью пускового устройства **D**. Если при запуске рентгенографии визуальный контакт с пациентом невозможен, пусковую кнопку со спиральным кабелем **F** можно снять с рентгеновского аппарата и использовать на устройстве дистанционного пуска.

Если аппарат готов к рентгенографии, и отсутствуют какие-либо вспомогательные сообщения, в поле индикации **C** появляются текущие параметры программы: обозначение программы, время рентгенографии, напряжение, ток в отдельных полях (*Прог.*, *с*, *кВ*, *мА*). Можно включать рентгенографию.

Пока на сенсорной панели Easypad справочные сообщения отображаются открытым текстом, эти же сообщения в кодированной форме отображаются и в поле *Prog.* на дистанционном пусковом устройстве, постоянно меняясь с названием программы.

При включении аппарата загорается индикатор излучения **A** для функционального контроля на 1 секунду.

Светодиодный индикатор **B** горит, если аппарат включен.

С помощью кнопки возврата **E** можно подтвердить рентгенографию, сообщения об ошибках и вспомогательные сообщения и вернуть поворотный блок в исходное положение.

Если на индикаторе **C** в поле *Prog.* появляется ряд точек, это означает, что аппарат находится в фазе подготовки (например, движения аппарата, переустановка параметров, время передачи программ и т. п.). Подождите, пока точки не исчезнут автоматически и не появится индикация готовности системы.

5.1.3.5 Прерывание рентгенографии

Начатую рентгенографию можно прервать в любой момент.

ОСТОРОЖНО

Нажатие на кнопку R инициирует перемещение в исходное положение.

Пациент, позиционированный на аппарате, может получить травмы, ударившись о подвижные детали.

> При перемещении в исходное положение присутствие на аппарате пациента недопустимо.

- ✓ Рентгенография запущена.
- 1. Отпустите клавишу пуска.
 - ↳ Рентгенография прерывается сразу.
Отображается сообщение H320.
Данные снимков прерванного процесса рентгенографии отображаются в SIDEXIS.
Мигают символы времени излучения и произведения дозы на размер площади.
- 2. Выведите пациента из аппарата.
- 3. Нажмите на кнопку R.
 - ↳ Фактически требуемое время излучения подтверждено.
- 4. Еще раз нажмите на клавишу R.
 - ↳ Поворотный блок возвращается в исходное положение.
- ↳ Аппарат готов к следующей рентгенографии.

ВАЖНО

Перед повторной рентгенографией следует проверить настройки программы. Если настройки программы были изменены, их следует выбрать заново.



5.2 Предварительный выбор базовых настроек

5.2.1 Изменение базовых и начальных настроек

5.2.1.1 Группа программ PAN

На уровне 2:

В базовых настройках можно выбрать значения кВ/мА для соответствующих пиктограмм пациентов в зависимости от программы.

В начальных настройках можно изменить пиктограмму пациента и задать включение/выключение функции Quickshot.

Базовые настройки: Изменение значений кВ/мА пиктограмм пациента

✓ На сенсорном экране отображается уровень 1 группы программ PAN.

1. Коснитесь шестерни **A** в правом верхнем углу сенсорного экрана.
↳ Отобразится уровень 2.

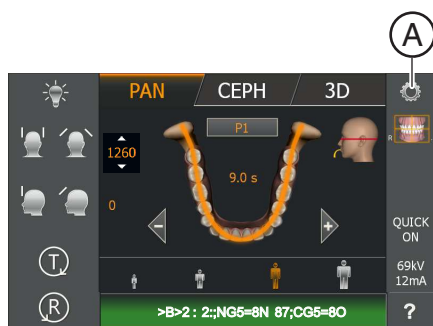

2. Выберите программу рентгенографии, для которой Вы хотите изменить значение кВ/мА. Коснитесь стрелок - или +.
↳ Выбранная настройка отображается в правой части сенсорного экрана.
3. Выберите пиктограмму пациента, для которой Вы хотите изменить значение кВ/мА.
4. Выберите значение кВ/мА, которое должно относиться к выбранной программе и пиктограмме пациента.
5. Коснитесь пиктограммы сохранения **B**.
↳ Значение кВ/мА сохранено для выбранной программы и пиктограммы пациента.
6. Повторите процесс для других пиктограмм пациентов и программ.
↳ Настройка значений кВ/мА для определенных пиктограмм пациентов завершена.

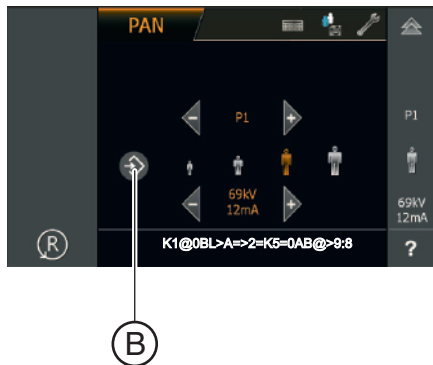

Начальные настройки: Изменить начальные настройки для пиктограммы пациента и выбрать включение/выключение функции Quickshot

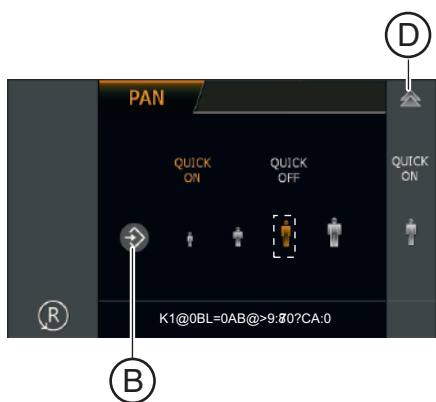

- ✓ На сенсорном экране отображается уровень 2 группы программ PAN.
- 1. Коснитесь пиктограммы дискеты **C** в верхней части сенсорного экрана.
 - ↳ Появятся начальные настройки.
- 2. Выберите пиктограмму пациента, которую вы собираетесь настроить.
 - ↳ Выбранная настройка выделяется оранжевым цветом и отображается в правой части сенсорного экрана.
- 3. Выберите, должна ли функция Quickshot быть включена или выключена. Коснитесь пиктограмм *Quick On* или *Quick Off* на сенсорном экране. Функция Quickshot – это уменьшение времени обхода на 20 – 50 % в зависимости от программы рентгенографии. Функция настраивается независимо от программы рентгенографии.
 - ↳ Выбранная настройка выделяется оранжевым цветом и отображается в правой части сенсорного экрана.
- 4. Коснитесь пиктограммы сохранения **B**.
 - ↳ Настройка сохраняется для группы программ PAN.
- 5. Коснитесь двойного треугольника **D** в правом верхнем углу сенсорного экрана.
 - ↳ Начальные настройки будут деактивированы, отобразится уровень 1.

5.2.1.2 Группа программ 3D

В начальных настройках можно изменить предварительный выбор режима рентгенографии 3D и пиктограммы пациента.

Изменение начальной настройки режима 3D и пиктограммы пациента

✓ На сенсорном экране отображается уровень 1 группы программ 3D.

1. Коснитесь шестерни **A** в правом верхнем углу сенсорного экрана.
↳ Отобразится уровень 2.

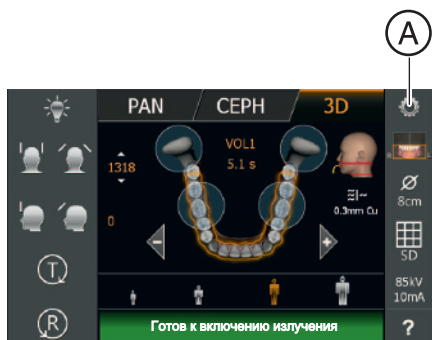

2. Коснитесь пиктограммы дискеты **B** в верхней части сенсорного экрана.
↳ Появятся начальные настройки.

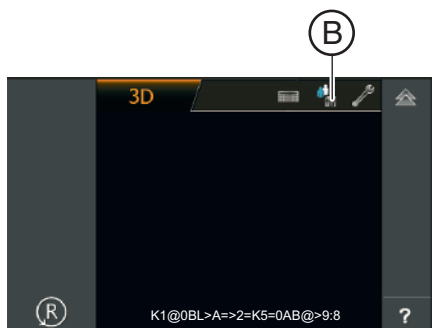

3. Выберите в качестве предустановки режима HD или SD.
↳ Выбранный вариант выделяется оранжевым цветом.
4. Коснитесь пиктограммы сохранения **C**.
↳ Настройка сохраняется для группы программ 3D.

5. Выберите пиктограмму пациента, которую вы собираетесь настроить.
↳ Выбранный вариант выделяется оранжевым цветом.



6. Коснитесь пиктограммы сохранения **C**.
↳ Настройка сохраняется для группы программ 3D.
7. Коснитесь двойного треугольника **D** в правом верхнем углу сенсорного экрана.
↳ Начальные настройки будут деактивированы, отобразится уровень 1.

5.2.1.3 Группа программ CEPH

На уровне 2:

В базовых настройках можно выбрать значения кВ/мА для соответствующих пиктограмм пациентов в зависимости от программы.

В начальных настройках можно изменить пиктограмму пациента и задать включение/выключение функции Quickshot.

Базовые настройки: Изменение значений кВ/мА пиктограмм пациента

✓ На сенсорном экране отображается уровень 1 группы программ CEPH.

1. Коснитесь шестерни **A** в правом верхнем углу сенсорного экрана.
↳ Отобразится уровень 2.



2. Выберите программу рентгенографии, для которой Вы хотите изменить значение кВ/мА. Коснитесь стрелок - или +.
↳ Выбранная настройка отображается в правой части сенсорного экрана.
3. Выберите пиктограмму пациента, для которой Вы хотите изменить значение кВ/мА.
4. Выберите значение кВ/мА, которое должно относиться к выбранной программе и пиктограмме пациента.
5. Коснитесь пиктограммы сохранения **B**.
↳ Значение кВ/мА сохранено для выбранной программы и пиктограммы пациента.
6. Повторите процесс для других пиктограмм пациентов и программ.
↳ Настройка значений кВ/мА для определенных пиктограмм пациентов завершена.



Начальные настройки: Изменить начальные настройки для пиктограммы пациента и выбрать включение/выключение функции Quickshot

✓ На сенсорном экране отображается уровень 2 группы программ CEPH.

1. Коснитесь пиктограммы дискеты **C** в верхней части сенсорного экрана.

↳ Появятся начальные настройки.



2. Выберите пиктограмму пациента, которую вы собираетесь настроить.

↳ Выбранная настройка выделяется оранжевым цветом и отображается в правой части сенсорного экрана.

3. Выберите, должна ли функция Quickshot быть включена или выключена. Коснитесь пиктограмм *Quick On* или *Quick Off* на сенсорном экране. Функция Quickshot – это уменьшение времени обхода на 20 – 50 % в зависимости от программы рентгенографии. Функция настраивается независимо от программы рентгенографии.

↳ Выбранная настройка выделяется оранжевым цветом и отображается в правой части сенсорного экрана.

4. Коснитесь пиктограммы сохранения **B**.

↳ Настройка сохраняется для группы программ CEPH.

5. Коснитесь двойного треугольника **D** в правом верхнем углу сенсорного экрана.

↳ Начальные настройки будут деактивированы, отобразится уровень 1.

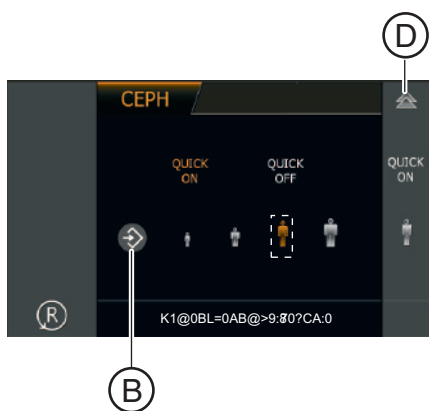

5.2.2 Настройка сенсорного экрана

При каждом вводе данных на сенсорном экране для подтверждения раздается акустический сигнал. Сигнал, раздающийся при прикосновении, можно включить и выключить.

Кроме того, можно настроить интенсивность подсветки сенсорного экрана в зависимости от освещения.

ВАЖНО

Когда отображается экран PAN, можно настроить интенсивность сенсорного экрана. Ок. 70 секунд после включения аппарата.

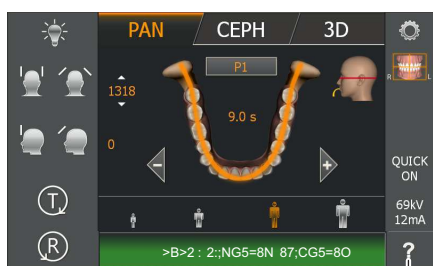

A

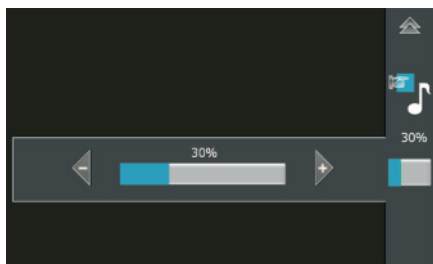

- ✓ На сенсорном экране отображается уровень 1.
1. Коснитесь знака вопроса **A** в правом нижнем углу сенсорного экрана.
 - ↳ Откроется окно настройки звукового сигнала и яркости сенсорного экрана.
2. Коснитесь пиктограммы ноты.
 - ↳ Откроется строка подменю звукового сигнала.
3. Включите или выключите звуковой сигнал.
 - ↳ Выбранный вариант выделяется оранжевым цветом.
4. Еще раз коснитесь выбранной пиктограммы в правом столбце.
 - ↳ Строка подменю звукового сигнала закроется.
5. Коснитесь зелено-белого поля в правом нижнем углу сенсорного экрана.
 - ↳ Откроется строка подменю яркости экрана.
6. Настройте яркость кнопками +/-.
 - ↳ Яркость сенсорного экрана и контрольное значение над зелено-белым полем изменятся.
7. Еще раз коснитесь выбранной пиктограммы в правом столбце.
 - ↳ Строка подменю яркости экрана закроется.
8. Коснитесь двойного треугольника в правом верхнем углу сенсорного экрана.
 - ↳ Отобразится уровень 1.
- ↳ Звуковой сигнал при прикосновении и интенсивность сенсорного экрана настроены.

5.2.3 Вызвать информационный экран

В информационном экране приведены характеристики аппарата, важные при диалоге с сервисным техником.

✓ Этот экран находится на уровне 1.

1. Коснитесь шестерни A в правом верхнем углу сенсорного экрана.
↳ Этот экран находится на уровне 2.
2. Коснитесь знака вопроса B в правом нижнем углу сенсорного экрана.
↳ Появляется информационный экран.



B

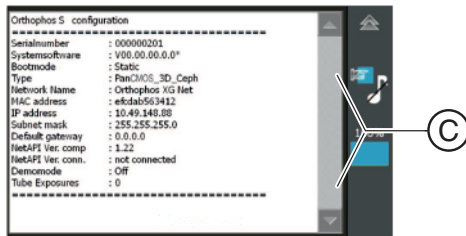

C

3. Коснитесь стрелок C в полосе прокрутки справа от списка.
↳ Откроется следующая или предыдущая страница списка.
4. Коснитесь двойного треугольника в правом верхнем углу сенсорного экрана.
↳ Экран переключится на уровень 1.

5.2.4 Вызов сервисного меню

Сервисное меню предусмотрено только для сервисных техников. Здесь можно вызвать сервисные подпрограммы, выполнить настройки и тестирование аппарата, а также провести сравнения.

✓ Этот экран находится на уровне 1.

1. Коснитесь шестерни **A** в правом верхнем углу сенсорного экрана.

↪ Отобразится уровень 2.

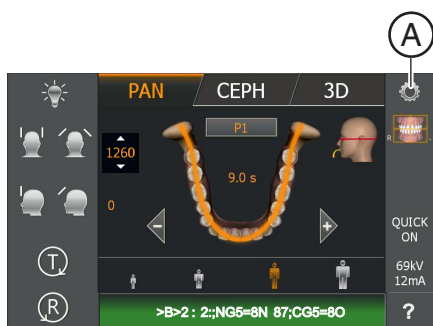

2. Коснитесь пиктограммы отвертки **B**.

↪ Откроется окно ввода сервисного пароля.



3. Введите сервисный пароль в соответствии с инструкцией по установке или в сервисном справочнике.

↪ После ввода откроется сервисное меню.

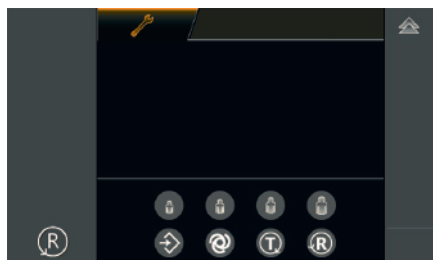

↪ Сервисное меню открыто.

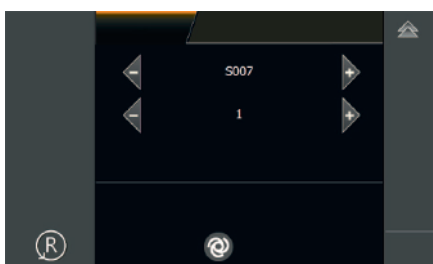

6 Техническое обслуживание

6.1 Очистка и уход

6.1.1 Очистка

Регулярно удаляйте грязь и остатки дезинфицирующего средства обычным нейтральным чистящим средством.

ВНИМАНИЕ

При очистке и дезинфекции в аппарат через вентиляционные щели или спусковую кнопку может попасть жидкость.

Это может вывести из строя электрические компоненты аппарата.

- > Не допускайте попадания разбрызгиваемых жидкостей в вентиляционные щели или спусковую кнопку.
- > Нанесите жидкость сначала на ветошь для очистки. Затем протирайте ветошью зону вокруг вентиляционных щелей или спусковую кнопку.
- > Не допускайте растекания жидкости по поверхности с попаданием в вентиляционные щели или спусковую кнопку.

6.1.2 Дезинфекция

Допускается лишь наружная дезинфекция только допущенными химическими дезинфицирующими средствами. Разрешается использовать только средства для дезинфекции, проверенные ответственными государственными органами или центрами сертификации в отношении бактерицидных, фунгицидных и вируцидных свойств и имеющие соответствующие допуски.

ВНИМАНИЕ

Средства по очистке и уходу могут содержать агрессивные компоненты.

Неподходящие средства по очистке и уходу вредны для здоровья и оказывают агрессивное воздействие на поверхность аппарата.

- > Не используйте: Средства, содержащие фенол, перуксусную кислоту, пероксид и другие вещества, расщепляющие кислород, гипохлорит натрия и вещества, расщепляющие йод.
- > Используйте только средства для очистки и дезинфекции, допущенные фирмой Dentsply Sirona.

Постоянно обновляемый список допустимых средств можно найти в сети Интернет на Online-портале, посвященном техническим документам. Портал расположен по адресу:

www.dentsplysirona.com/manuals

Щелкните по пункту меню "General documents" и откройте документ "Care, cleaning and disinfection agents".

Если у Вас нет доступа в Интернет, для заказа списка выберите один из двух приведенных ниже вариантов:

- Заказ в фирме по техническому обеспечению стоматологических практик
- Заказ в Dentsply Sirona:
Тел: ++49 (0) 62 51 / 16-16 70
Факс: ++49 (0) 62 51 / 16-18 18

REF 59 70 905

6.1.3 Стерилизация

⚠ ПРЕДУПРЕЖДЕНИЕ

Инфекция может передаваться от пациента к пациенту.

Из-за неправильно стерилизованных принадлежностей происходит заражение пациентов.

- Стерилизовать принадлежности, разрешенные для стерилизации, только в автоклаве при температуре 132 °C (270° F), не менее 4 минут при давлении 2,1 бар (30,5 psi).

Следующие принадлежности можно стерилизовать:

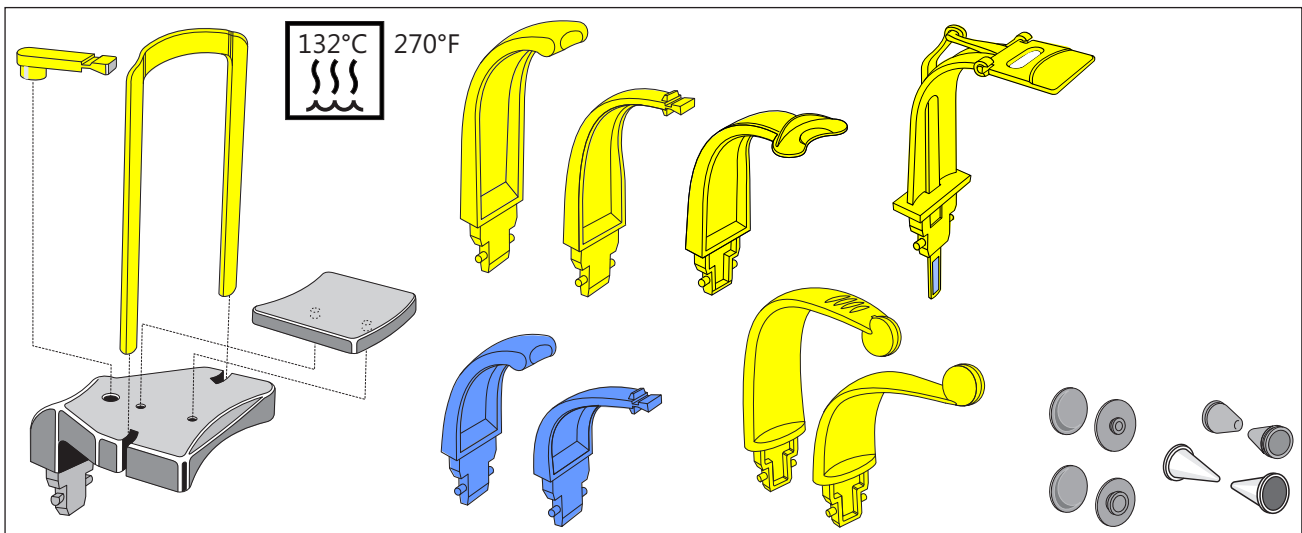

Используйте дополнительно гигиенические чехлы, см. „Гигиенические чехлы“ [→ 40].



⚠ ПРЕДУПРЕЖДЕНИЕ

Гигиенические чехлы являются одноразовыми изделиями.

Из-за загрязненных гигиенических защитных чехлов происходит заражение пациентов.

- Меняйте гигиенические чехлы после каждого пациента.

6.1.4 Очистка окклюзионной накусочной пластины

Если после длительного использования окклюзионной накусочной пластины при ее использовании раздается скрип шарниров, требуется ее очистка.

1. Извлеките окклюзионную накусочную пластину из держателя на аппарате.
2. Слегка разведите направляющий штырь рычага **A** на планке накусочной пластины и проушину шарнирной штанги **B** в направлении стрелки и отцепите рычаг.

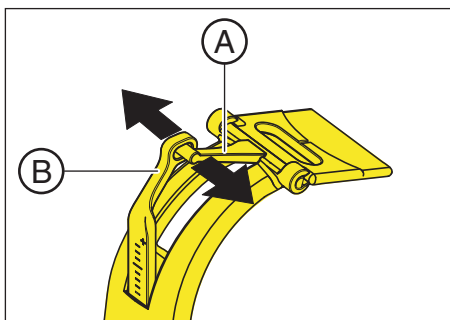

3. Отклоните планку накусочной пластины **C** вертикально вниз, чтобы рычаг **A** указывал вниз.

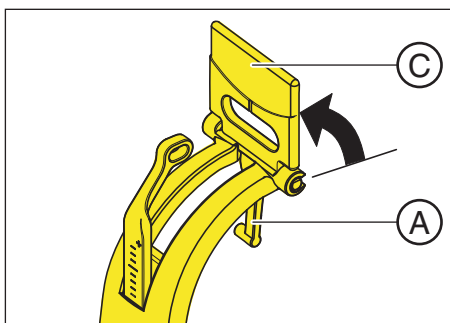

4. Выведите планку накусочной пластины **C** вперед из шарнира.

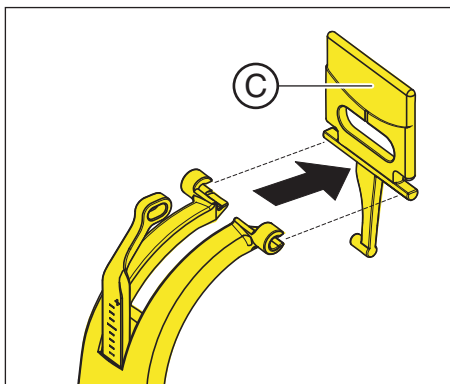

5. Очистите шарнирные оси **D** и направляющие проушины **E** дезинфицирующим средством.
6. Снова соберите окклюзионную накусочную пластину в обратном порядке. При этом соблюдайте положение планки накусочной пластины – сегмент указывает в направлении шарнирного рычага.
7. Вставьте окклюзионную накусочную пластину в держатель на аппарате.

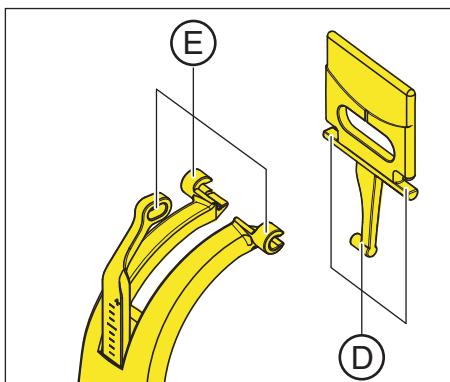

6.2 Осмотр и техническое обслуживание

В интересах обеспечения здоровья и безопасности пациентов, обслуживающего персонала и третьих лиц необходимо с установленной периодичностью проводить инспектирование и техническое обслуживание.

Сведения, приведенные в документе "*Inspection and maintenance and safety-related checks*" REF 64 95 100, могут вам в этом помочь. Документ можно загрузить по адресу <http://www.dentsplysirona.com/manuals>.

Ежегодная инспекция

Для обеспечения рабочей безопасности и функциональной надежности изделия Вы как пользователь должны регулярно обслуживать аппарат (не реже раза в год) или поручать это фирме по техническому обеспечению стоматологических практик.

При наличии видимых внешних повреждений поручите своей фирме по техническому обеспечению проверить аппарат.

Обслуживание сервисным инженером

Дополнительно к проводимым ежегодным осмотрам пользователем или уполномоченными лицами проводить обслуживание через 4, 7, 10, а затем каждые два года.

Контроль качества изображений

Регулярно, но не реже одного раза в год, пользователь обязан провести анализ качества изображений.

При использовании цифровых приемников изображений в качестве критерия оценки используется возрастающее число последующих обработок изображений с помощью регулятора яркости или контрастности в программе по обработке изображений (например, Sidexis).

В других странах мира: Проверка качества

Если изображение невозможно проанализировать, но исключить дефект аппарата нельзя, авторизованный сервисный техник должен обязательно провести проверку качества.

**Германия:
проверка стабильности параметров**

Аппарат:

Проводите предписанные в вашей стране проверки качества изображения рентгеновского аппарата (например, Постановление о защите от рентгеновского излучения (RöV)). Dentsply Sirona для упрощения проведения этой проверки и для ее документирования предоставляет ПО Sidexis.

Требуемые опытные образцы и описание проверки стабильности прилагаются к аппарату.

Если проанализировать снимок в рамках проверки постоянства параметров невозможно, эксплуатацию аппарата следует приостановить. В таком случае нужно связаться с авторизованным дилером

Диагностический монитор:

в Германии постановлением о защите от рентгеновского излучения (Röntgenverordnung) предписано регулярное проведение проверки стабильности параметров диагностического монитора согласно DIN 6868-157. Dentsply Sirona предоставляет программу Simoson для простого обеспечения соответствия требованиям законодательства. Данная программа, а также соответствующее руководство по эксплуатации, находится на компакт-диске Sidexis в разделе "Tools".

Требования, обусловленные спецификой страны применения

Соблюдайте дополнительные требования, обусловленные спецификой страны применения.

7 Неисправности

7.1 Справочные сообщения

При работе с аппаратом при определенных действиях появляются вспомогательные сообщения (например, задействовать H301 для R-кнопки), которые требуют от пользователя совершить определенное действие. Эти вспомогательные сообщения перечислены ниже. В случае ошибки сообщения об ошибках обозначены 5 цифрами, а в начале стоит литера "E", см. „Описание ошибки“ [→ 144].

- ✓ Аппарат включен и готов к работе.
- 1. Нажмите спусковую кнопку.
 - ↳ Открывается сообщение H3 / H4 хх.
- 2. Прочтите в приведенном ниже списке, что сделать, чтобы привести аппарат в состояние готовности к рентгенографии.

H301 – Клавиша R, выйти в исходное положение

Поворотный блок не находится в исходном положении.

ОСТОРОЖНО

Нажатие на кнопку R инициирует перемещение в исходное положение.

Пациент, позиционированный на аппарате, может получить травмы, ударившись о подвижные детали.

- > При перемещении в исходное положение присутствие на аппарате пациента недопустимо.

- > Нажмите на кнопку R.
 - ↳ Аппарат приводится в исходное положение.

H307– Сменить накусочную пластину

Окклюзионную накусочную пластину нельзя использовать для выбранной программы рентгенографии.

- > Снимите окклюзионную накусочную пластину с аппарата, используйте приспособление для позиционирования, подходящее к типу рентгенографии.
 - ↳ Выполнение программы продолжается.

H320 – Клавиша R, подтвердить параметры рентгенографии

Параметры рентгенографии еще не подтверждены.

- > Нажмите на кнопку R.
 - ↳ Данные рентгенографии подтверждаются.

H321 – Закройте дверь

Проверить дверной контакт для рентгеновского кабинета.

- > Закройте дверь рентгеновского кабинета.
 - ↳ Контактный выключатель двери закрыт.

H322 – Выбрать квадрант

Квадрант не выбран.

- > Выберите квадрант.
 - ↪ Выполнение программы продолжается.

H325 – Выбрать область съемки

Объемная область не выбрана.

- > На сенсорном экране отображается дуга челюсти с объемными областями. Коснитесь нужной области.
 - ↪ Выполнение программы продолжается.

H403 – Sidexis включить в состояние готовности к рентгенографии

Sidexis не готов к рентгенографии.

- > Включите Sidexis в состояние готовности к рентгенографии, см. справочник пользователя Sidexis.

H406 – Клавиша R, выйти в исходное положение Serp

Serp не в исходном положении.

- > Нажмите на кнопку R.
 - ↪ Аппарат приводится в исходное положение.

H420 – Rescue: не выключайте, см. Программы восстановления в случае проблем с передачей рентгенограмм

Изображение не удалось передать в Sidexis.

ОСТОРОЖНО

Память снимков аппарата очищается при выключении.

Изображения, которые не были переданы в Sidexis, можно восстановить с помощью аппаратов Rescue.

- > Категорически запрещается выключать аппарат, пока изображения не будут переданы в Sidexis.

- > Сохраните список с помощью аппаратов Rescue.
 - ↪ Изображение передается в Sidexis.

7.2 Структура сообщений об ошибках

Сообщения об ошибках отображаются на аппарате в виде кодов ошибок. Текстовая индикация ошибки на дисплее отсутствует.

Коды ошибок строятся по следующей схеме: **Ex yy zz**

Расшифровка сокращений:

Ex – тип ошибки

Позиция x является основой для быстрого принятия решения о том, насколько серьёзна ошибка и какие действия следует предпринять.

yy – расположение

Описывает нарушенную функцию аппарата.

zz – идентификация

Даёт более подробную спецификацию ошибки её порядковым номером.

7.3 Описание ошибки

7.3.1 Ех – тип ошибки

ВНИМАНИЕ

Аппарат нельзя очень часто включать и выключать.

Частое включение и выключение снижает срок службы отдельных компонентов аппарата и увеличивает нагрузку на сеть.

- После выключения подождите около 60 секунд, прежде чем снова включать аппарат.

Е1 – Системное предупреждение/Системное указание

Ошибка находится в приемлемом диапазоне допусков. Для эксплуатации аппарата не существует непосредственных препятствий.

1. Квитировать сообщение об ошибке.
2. Проинформировать службу технической поддержки.
 - ☞ Дальнейшая работа аппарата гарантирована.

Е2 – Перегрузка

Ошибка вызвана предшествующим перегревом и т.п.

1. Квитировать сообщение об ошибке.
2. Подождать несколько секунд и повторить рабочую операцию. Если ошибка появляется снова, увеличить время ожидания.
 - ☞ По истечении некоторого времени ожидания ошибка больше не возникает.
3. Если ошибка продолжает появляться, проинформировать службу технической поддержки.

Е3 – Нажатие кнопки при включении

Ошибка вызвана недопустимым состоянием сигналов в результате нажатия клавиш и сигналами безопасности при включении.

1. Включить аппарат и снова выключить. **ВНИМАНИЕ! Соблюдать время ожидания!**
2. Если ошибка продолжает появляться, проинформировать службу технической поддержки.

Е4 – механическая блокировка

Ошибки, указывающие на механическую блокировку приводных деталей.

1. Проверьте наличие механической блокировки аппарата. Устранить посторонние предметы.
2. Выключение/Включение. Проверьте, не возникает ли ошибка снова.
 - Если ошибка продолжает появляться, проинформируйте службу технической поддержки.

E5 – Неисправность во время или при подготовке к рентгенографии

Ошибка, вызванная определенным, инициированным оператором действием аппарата, поскольку необходимая для этого (внутренняя) частичная функция (программного или аппаратного обеспечения) не готова или неисправна.

1. Квитировать сообщение об ошибке.
2. Повторить последнюю операцию или рентгенографию.
↳ Ошибка больше не возникает.
3. Если ошибка продолжает появляться, проинформировать службу технической поддержки.

E6 – Самопроверка

Ошибка возникает спонтанно при отсутствии назначенного ей управляющего действия.

1. Квитировать сообщение об ошибке.
↳ Ошибка больше не возникает.
2. Если ошибка не исчезает, выключить аппарат и снова включить. **ВНИМАНИЕ! Соблюдать время ожидания!**
↳ Ошибка больше не возникает.
3. Если ошибка продолжает появляться, проинформировать службу технической поддержки.

E7 – Серьезная системная ошибка

Ошибка возникает спонтанно при отсутствии назначенного ей управляющего действия.

1. Выключить аппарат.
2. Немедленно проинформировать службу технической поддержки.
↳ Аппарат исправен.

7.3.2 уу – Расположение

Расположением может быть DX-номер узла, представляющего целый функциональный блок аппаратных средств или логический программный функциональный блок на DX11 (центральная система управления).

06 – Излучатель

07 – Интерфейс пользователя (Easypad)

10 – Центральная система управления DX 11; системные аппаратные средства

11 – Центральная система управления DX 11; системные программные средства

12 – Центральная система управления DX 11; ошибка в центральной CAN-шине

13 – Центральная система управления DX 11; периферия DX11, DX1 (моторика штатива, сенсорика штатива)

14 – Центральная система управления DX 11; цифровое расширение (HSI, сеть ...)

15 – Центральная система управления DX 11; конфигурация (неверное программное обеспечение, неправильное расположение модулей и т. п...)

16 – Центральная система управления DX 11; Zeromanagement

20 – Центральная система управления DX 11; приложение Framegrabber

22 – Центральная система управления DX 11; система 2D-визуализации

23 – Центральная система управления DX 11; система 3D-визуализации

42 – Дистанционное управление

61 – Управление диафрагмой

81 – Ceph Sensor

83/831 – Датчик DX83

91 – Цефалограф цифровой

8 Настройка и ремонт

8.1 Запрограммированные значения

8.1.1 Панорамная рентгенография с кодом 1E

Код 1E

Этот ряд предварительно запрограммирован для Федеративной Республики Германия. Код 1E, который задает сокращенный ряд для детей и подростков, должен соблюдаться при новой установке или смене места эксплуатации/пользователя в Федеративной Республике Германия с 01.01.1999 г. Кроме того, этот ряд можно применять по всему миру.

Ряд для кода 1E

Программа	Время выполнения программы, ок.	Макс. время рентгенографии	Время выполнения программы Quickshot, ок.	Макс. время рентгенографии Quickshot	Заводская настройка				пользовательские значения – внести сюда –				
P1	19,0с 12,9с	14,1с 8,0с	14,2с 10,3с	9,0с 5,1с									
P1A	21,8с 15,4с	14,1с 8,0с	18,2с 13,9с	9,0с 5,1с									
P1C	20,1с 13,3с	14,1с 8,0с	17,1с 12,6с	10,5с 5,9с									
P2	16,4с 11,6с	11,5с 6,7с	12,4с 9,4с	7,3с 4,2с									
P2A	18,0с 12,1с	11,5с 6,7с	15,0с 11,8с	7,3с 4,2с									
P2C	16,8с 11,7с	11,5с 6,7с	13,7с 9,7с	8,5с 4,9с									
P10	16,4с 11,6с	11,5с 6,7с	11,4с 9,4с	7,3с 4,2с									
P10 A	18,0с 12,1с	11,5с 6,7с	15,0с 11,8с	7,3с 4,2с									
P10 C	16,8с 11,7с	11,5с 6,7с	13,7с 9,8с	8,5с 4,9с									
P12	11,9с	4,9с											
BW1	23,0с 23,0с	8,8с 4,5с											
BW2	18,0с	5,1с											

Программа	Время выполнения программы, ок.	Макс. время рентгенографии	Время выполнения программы Quickshot, ок.	Макс. время рентгенографии Quickshot	Заводская настройка				пользовательские значения – внести сюда –			
TM1.1+ TM1.2	16,1+ 16,1с	6,4+ 6,4с			66/8	69/8	72/14	75/14				
TM3	18,4с	8,1с			63/8	66/8	69/12	72/14				
S1	19,8с	14,4с			69/8	75/8	78/14	84/12				
S3	20,0с	8,1с			69/8	75/8	78/14	84/12				

Возможные комбинации кВ / мА при предварительно выбранных пиктограммах пациента 1 и 2 для кода 1Е можно выбирать с помощью клавиш +/- регулятора кВ/мА

кВ	60	60	60	60	60	63	63	66	69	72	75	78	81	84	90
мА	3	5	6	7	8	6	8	8	8	8	8	7	7	6	6

Возможные комбинации кВ / мА при предварительно выбранных пиктограммах пациента 3 и 4 для кода 1Е можно выбирать с помощью клавиш +/- регулятора кВ/мА



















кВ	60	60	60	60	60	63	63	69	69	72	75	78	81	84	90
мА	8	10	12	14	16	14	16	12	16	14	14	14	12	12	12

8.1.2 Панорамная рентгенография с кодом 2E

Код 2E

Он гарантирует без ограничений действующие законодательные положения, которые необходимо соблюдать с 01.01.1999 г. Кроме того, этот ряд можно применять по всему миру. Соблюдать национальные положения. Указаны максимальные значения длительности рентгенографии.

Ряд для кода 2E

Программа	Время выполнения программы, ок.	Макс. время рентгенографии	Время выполнения программы Quickshot, ок.	Макс. время рентгенографии Quickshot	Заводская настройка				пользовательские значения – внести сюда –			
												
P1	 19,0с 12,9с	14,1с 8,0с	14,2с 10,3с	9,0с 5,1с	63/6	63/8	69/8	72/8				
P1A	 21,8с 15,4с	14,1с 8,0с	18,2с 13,9с	9,0с 5,1с	63/6	63/8	69/8	72/8				
P1C	 20,1с 13,3с	14,1с 8,0с	17,1с 12,6с	10,5с 5,9с	63/6	63/8	69/8	72/8				
P2	 16,4с 11,6с	11,5с 6,7с	12,4с 9,4с	7,3с 4,2с	63/6	63/8	69/8	72/8				
P2A	 18,0с 12,1с	11,5с 6,7с	15,0с 11,8с	7,3с 4,2с	63/6	63/8	69/8	72/8				
P2C	 16,8с 11,7с	11,5с 6,7с	13,7с 9,7с	8,5с 4,9с	63/6	63/8	69/8	72/8				
P10	 16,4с 11,6с	11,5с 6,7с	11,4с 9,4с	7,3с 4,2с	63/6	63/8	69/8	72/8				
P10A	 18,0с 12,1с	11,5с 6,7с	15,0с 11,8с	7,3с 4,2с	63/6	63/8	69/8	72/8				
P10C	 16,8с 11,7с	11,5с 6,7с	13,7с 9,8с	8,5с 4,9с	63/6	63/8	69/8	72/8				
P12	 11,9с	4,9с			69/8	75/8	78/7	84/6				
BW1	 23,0с 23,0с	8,8с 4,5с			63/6	63/8	69/8	72/8				
BW2		18,0с	5,1с		63/6	66/8	69/8	72/8				
TM1.1+ TM1.2		16,1+ 16,1с	6,4+ 6,4с		66/8	69/8	72/8	75/8				
TM3		18,4с	8,1с		63/8	66/8	69/8	72/8				
S1		19,8с	14,4с		69/8	75/8	78/7	84/6				
S3		20,0с	8,1с		69/8	75/8	78/7	84/6				

Возможные комбинации кВ/мА для кода 2E можно выбирать с помощью клавиш +/- регулятора кВ/мА

кВ	60	60	60	60	60	63	63	66	69	72	75	78	81	84	90
мА	3	5	6	7	8	6	8	8	8	8	8	7	7	6	6

8.1.3 Панорамная рентгенография с кодом ЗЕ

Код ЗЕ

Он гарантирует без ограничений действующие законодательные положения, которые необходимо соблюдать с 01.01.1999 г. Кроме того, этот ряд можно применять по всему миру. Соблюдать национальные положения. Указаны максимальные значения длительности рентгенографии.

Ряд для кода ЗЕ

Программа	Время выполнения программы, ок.	Макс. время рентгенографии	Время выполнения программы Quickshot, ок.	Макс. время рентгенографии Quickshot	Заводская настройка				пользовательские значения – внести сюда –			
P1	19,0с 12,9с	14,1с 8,0с	14,2с 10,3с	9,0с 5,1с	63/6	63/8	69/12	72/14				
P1A	21,8с 15,4с	14,1с 8,0с	18,2с 13,9с	9,0с 5,1с	63/6	63/8	69/12	72/14				
P1C	20,1с 13,3с	14,1с 8,0с	17,1с 12,6с	10,5с 5,9с	63/6	63/8	69/12	72/14				
P2	16,4с 11,6с	11,5с 6,7с	12,4с 9,4с	7,3с 4,2с	63/6	63/8	69/12	72/14				
P2A	18,0с 12,1с	11,5с 6,7с	15,0с 11,8с	7,3с 4,2с	63/6	63/8	69/12	72/14				
P2C	16,8с 11,7с	11,5с 6,7с	13,7с 9,7с	8,5с 4,9с	63/6	63/8	69/12	72/14				
P10	16,4с 11,6с	11,5с 6,7с	11,4с 9,4с	7,3с 4,2с	63/6	63/8	69/12	72/14				
P10A	18,0с 12,1с	11,5с 6,7с	15,0с 11,8с	7,3с 4,2с	63/6	63/8	69/12	72/14				
P10C	16,8с 11,7с	11,5с 6,7с	13,7с 9,8с	8,5с 4,9с	63/6	63/8	69/12	72/14				
P12	11,9с	4,9с			69/8	75/8	78/14	84/12				
BW1	23,0с 23,0с	8,8с 4,5с			63/6	63/8	69/12	72/14				
BW2	18,0с	5,1с			63/6	66/8	69/12	72/14				
TM1.1+ TM1.2	16,1+ 16,1с	6,4+ 6,4с			66/8	69/8	72/14	75/14				
TM3	18,4с	8,1с			63/8	66/8	69/12	72/14				
S1	19,8с	14,4с			69/8	75/8	78/14	84/12				
S3	20,0с	8,1с			69/8	75/8	78/14	84/12				

Возможные комбинации кВ / мА при предварительно выбранных пиктограммах пациента 1 и 2 для кода 3E можно выбирать с помощью клавиш +/- регулятора кВ/мА

кВ	60	60	60	60	60	63	63	66	69	72	75	78	81	84	90
мА	3	5	6	7	8	6	8	8	8	8	8	7	7	6	6

Возможные комбинации кВ / мА при предварительно выбранных пиктограммах пациента 3 и 4 для кода 3E можно выбирать с помощью клавиш +/- регулятора кВ/мА





кВ	60	60	60	60	60	63	63	69	69	72	75	78	81	84	90
мА	8	10	12	14	15	14	15	12	15	14	14	14	12	12	12





8.1.4 Объемная рентгенография





Экспозиция излучения указывается как суммарная доза (мГрсм²).





Для компенсации ошибок при измерениях, а также вариантов систем и устройств следует учитывать допуск 20%.





Рентгеновская система Orthophos S при объемной рентгенографии работает с постоянной настройкой 85 кВ и варьируемой силой тока от 4 до 13 мА.





Программа: VOL1 SD				
кВ/мА	85/7	85/7	85/10	85/13
Макс. эффективное время излучения	2,6 с	4,4 с	4,4 с	4,4 с
Суммарная доза (мГрсм ²) при полном объеме Ø 8 см x 8 см	203	338	479	617
Суммарная доза (мГрсм ²) при коллимации до Ø 8 см x 5,5 см	142	236	334	429





Программа: VOL1 HD				
кВ/мА	85/4	85/5	85/6	85/7
Макс. эффективное время излучения	14,4с	14,4с	14,4с	14,4с
Суммарная доза (мГрсм ²) при полном объеме Ø 8 см x 8 см	620	781	931	1088
Суммарная доза (мГрсм ²) при коллимации до Ø 8 см x 5,5 см	431	543	648	757





Программа: VOL1 Low				
кВ/мА	85/6	85/7	85/10	85/13
Макс. эффективное время излучения	2,2с	2,2с	2,2с	2,2с
Суммарная доза (мГрсм ²) при полном объеме Ø 8 см x 8 см	41	48	67	86
Суммарная доза (мГрсм ²) при коллимации до Ø 8 см x 5,5 см	28	33	47	60





Программа: VOL2 SD				
кВ/мА	85/7	85/7	85/10	85/13
Макс. эффективное время излучения	2,6 с	4,4 с	4,4 с	4,4 с
Суммарная доза (мГрсм ²) при полном объеме Ø 5 см x 5,5 см	91	151	214	275

Программа: VOL2 HD				
кВ/мА	85/4	85/5	85/6	85/7
Макс. эффективное время излучения	14,4с	14,4с	14,4с	14,4с
Суммарная доза (мГрсм ²) при полном объеме Ø 5 см x 5,5 см	277	348	415	485

Программа: VOL2 Low				
кВ/мА	85/6	85/7	85/10	85/13
Макс. эффективное время излучения	2,2с	2,2с	2,2с	2,2с
Суммарная доза (мГрсм ²) при полном объеме Ø 5 см x 5,5 см	18	21	30	38

Программа: VOL3 SD				
кВ/мА	85/7	85/7	85/10	85/13
Макс. эффективное время излучения	2,6 с	4,4 с	4,4 с	4,4 с
Суммарная доза (мГрсм ²) при полном объеме Ø 11 см x 10 см	331	551	781	1005
Суммарная доза (мГрсм ²) при коллимации до Ø 11 см x ВЧ 7,5 см / НЧ 8 см	254	422	598	769

Программа: VOL3 HD				
кВ/мА	85/4	85/5	85/6	85/7
Макс. эффективное время излучения	14,4с	14,4с	14,4с	14,4с
Суммарная доза (мГрсм ²) при полном объеме Ø 11 см x 10 см	1009	1271	1515	1771
Суммарная доза (мГрсм ²) при коллимации до Ø 11 см x ВЧ 7,5 см / НЧ 8 см	773	973	1160	1356





Программа: VOL3 Low				
кВ/мА	85/6	85/7	85/10	85/13
Макс. эффективное время излучения	2,2с	2,2с	2,2с	2,2с
Суммарная доза (мГрсм ²) при полном объеме Ø 11 см x 10 см	67	77	109	140
Суммарная доза (мГрсм ²) при коллимации до Ø 11 см x ВЧ 7,5 см / НЧ 8 см	51	59	83	107

Возможные комбинации кВ/мА для 3D-рентгенографии в режиме HD можно выбирать с помощью клавиш +/- регулятора кВ/мА





кВ	85	85	85	85	85	85	85
мА	4	5	6	7	8	10	12

8.1.4.1 Эффективные дозы в зависимости от области, объемной области на объекте / области обзора и настройки





Программа: VOL1 Low (8x8 см, 8x5,5 см верхняя/нижняя челюсть), эффективная доза в мкЗв





Область	Настройка				
		85 кВ / 6 мА	85 кВ / 7 мА	85 кВ / 10 мА	85 кВ / 13 мА
Фронтальный зуб	полный	7 мкЗв	8 мкЗв	11 мкЗв	15 мкЗв
	верхнечелюстной	4 мкЗв	5 мкЗв	7 мкЗв	9 мкЗв
	нижнечелюстной	5 мкЗв	6 мкЗв	9 мкЗв	11 мкЗв

Программа: VOL1 SD (8x8 см, 8x5,5 см верхняя/нижняя челюсть), эффективная доза в мкЗв





Область	Настройка				
		85 кВ / 7 мА	85 кВ / 7 мА	85 кВ / 10 мА	85 кВ / 13 мА
Фронтальный зуб	полный	35 мкЗв	55 мкЗв	79 мкЗв	102 мкЗв
	верхнечелюстной	26 мкЗв	40 мкЗв	57 мкЗв	74 мкЗв
	нижнечелюстной	26 мкЗв	41 мкЗв	59 мкЗв	76 мкЗв
Моляр	полный	37 мкЗв	57 мкЗв	81 мкЗв	105 мкЗв
	верхнечелюстной	26 мкЗв	40 мкЗв	58 мкЗв	75 мкЗв
	нижнечелюстной	28 мкЗв	44 мкЗв	64 мкЗв	83 мкЗв
ВНЧС	полный	19 мкЗв	30 мкЗв	43 мкЗв	56 мкЗв
	верхнечелюстной	6 мкЗв	10 мкЗв	15 мкЗв	19 мкЗв

Программа: VOL1 HD (8x8 см, 8x5,5 см верхняя/нижняя челюсть), эффективная доза в мкЗв





Область	Настройка				
		85 кВ / 4 мА	85 кВ / 5 мА	85 кВ / 6 мА	85 кВ / 7 мА
Фронтальный зуб	полный	109 мкЗв	136 мкЗв	163 мкЗв	191 мкЗв
	верхнечелюстной	78 мкЗв	98 мкЗв	117 мкЗв	137 мкЗв
	нижнечелюстной	81 мкЗв	101 мкЗв	121 мкЗв	142 мкЗв
Моляр	полный	112 мкЗв	140 мкЗв	168 мкЗв	196 мкЗв
	верхнечелюстной	80 мкЗв	100 мкЗв	119 мкЗв	139 мкЗв
	нижнечелюстной	88 мкЗв	110 мкЗв	132 мкЗв	154 мкЗв

Область	Настройка				
		85 кВ / 4 мА	85 кВ / 5 мА	85 кВ / 6 мА	85 кВ / 7 мА
ВНЧС	полный	60 мкЗв	75 мкЗв	90 мкЗв	105 мкЗв
	верхнечелюстной	20 мкЗв	25 мкЗв	30 мкЗв	36 мкЗв





**Программа: VOL2 Low (5x5,5 см верхняя/нижняя челюсть),
эффективная доза в мкЗв**

Область	Настройка				
		85 кВ / 6 мА	85 кВ / 7 мА	85 кВ / 10 мА	85 кВ / 13 мА
Фронтальный зуб	верхнечелюстной	3 мкЗв	3 мкЗв	4 мкЗв	6 мкЗв
	нижнечелюстной	3 мкЗв	3 мкЗв	4 мкЗв	6 мкЗв
Премоляр	верхнечелюстной	3 мкЗв	3 мкЗв	4 мкЗв	6 мкЗв
	нижнечелюстной	3 мкЗв	3 мкЗв	4 мкЗв	6 мкЗв
Моляр	верхнечелюстной	3 мкЗв	4 мкЗв	6 мкЗв	7 мкЗв
	нижнечелюстной	3 мкЗв	4 мкЗв	6 мкЗв	7 мкЗв





**Программа: VOL2 SD (5x5,5 см верхняя/нижняя челюсть),
эффективная доза в мкЗв**

Область	Настройка				
		85 кВ / 7 мА	85 кВ / 7 мА	85 кВ / 10 мА	85 кВ / 13 мА
Фронтальный зуб	верхнечелюстной	15 мкЗв	23 мкЗв	33 мкЗв	43 мкЗв
	нижнечелюстной	15 мкЗв	24 мкЗв	34 мкЗв	45 мкЗв
Премоляр	верхнечелюстной	15 мкЗв	23 мкЗв	33 мкЗв	43 мкЗв
	нижнечелюстной	15 мкЗв	24 мкЗв	34 мкЗв	45 мкЗв
Моляр	верхнечелюстной	17 мкЗв	27 мкЗв	39 мкЗв	50 мкЗв
	нижнечелюстной	18 мкЗв	28 мкЗв	40 мкЗв	52 мкЗв





**Программа: VOL2 HD (5x5,5 см верхняя/нижняя челюсть),
эффективная доза в мкЗв**

Область	Настройка				
		85 кВ / 4 мА	85 кВ / 5 мА	85 кВ / 6 мА	85 кВ / 7 мА
Фронтальный зуб	верхнечелюстной	46 мкЗв	57 мкЗв	68 мкЗв	79 мкЗв
	нижнечелюстной	48 мкЗв	60 мкЗв	71 мкЗв	83 мкЗв
Премоляр	верхнечелюстной	46 мкЗв	57 мкЗв	69 мкЗв	80 мкЗв
	нижнечелюстной	47 мкЗв	59 мкЗв	71 мкЗв	83 мкЗв
Моляр	верхнечелюстной	54 мкЗв	67 мкЗв	80 мкЗв	93 мкЗв
	нижнечелюстной	55 мкЗв	69 мкЗв	82 мкЗв	96 мкЗв





**Программа: VOL3 Low (11x10 см полный),
эффективная доза в мкЗв**

Область	Настройка				
		85 кВ / 6 мА	85 кВ / 7 мА	85 кВ / 10 мА	85 кВ / 13 мА
Моляр без фронтальных зубов	полный	9 мкЗв	11 мкЗв	16 мкЗв	20 мкЗв

**Программа: VOL3 SD (11x10 см полный, 11x7,5 см
верхнечелюстной / 11x8 нижнечелюстной), эффективная доза в
мкЗв**

Область	Настройка				
		85 кВ / 7 мА	85 кВ / 7 мА	85 кВ / 10 мА	85 кВ / 13 мА
Фронтальный зуб	полный	50 мкЗв	78 мкЗв	111 мкЗв	145 мкЗв
Фронтальный зуб	верхнечелюстной	36 мкЗв	56 мкЗв	79 мкЗв	103 мкЗв
Фронтальный зуб	нижнечелюстной	45 мкЗв	70 мкЗв	100 мкЗв	129 мкЗв









**Программа: VOL3 HD (11x10 см полный, 11x7,5 см
верхнечелюстной / 11x8 нижнечелюстной), эффективная доза в
мкЗв**

Область	Настройка				
		85 кВ / 4 мА	85 кВ / 5 мА	85 кВ / 6 мА	85 кВ / 7 мА
Фронтальный зуб	полный	154 мкЗв	193 мкЗв	231 мкЗв	270 мкЗв
Фронтальный зуб	верхнечелюстной	110 мкЗв	137 мкЗв	165 мкЗв	192 мкЗв
Фронтальный зуб	нижнечелюстной	138 мкЗв	172 мкЗв	207 мкЗв	241 мкЗв

8.1.5 Дистанционная рентгенография

Длительность излучения составляет макс. 14,9 с и путем выбора функции Quickshot может быть уменьшена до 7,5 с.

Ряд для дистанционной рентгенографии

Программа	Макс. время рентгенографии	Макс. время рентгенографии Quickshot	Заводская настройка				пользовательские значения – внести сюда –			
										
C1	9,1с	6,1с	80/14	80/14	84/13	90/12				
C2	9,1с	6,1с	80/14	80/14	84/13	90/12				
C3	9,4с	4,7с	73/15	73/15	77/14	84/13				
C3 F	14,9с	7,5с	73/15	73/15	77/14	84/13				
C4	9,1с	4,6с	64/16	64/16	64/16	64/16				

Возможные комбинации кВ/мА для дистанционной рентгенографии

кВ	60	60	60	60	60	62	64	66	69	71	73	77	80	84	90
мА	9	10	12	14	16	16	16	16	15	15	15	14	14	13	12







8.1.6 Указания по дозе

Для пар значений, предложенных Dentsply Sirona, уже рассчитано произведение экспозиционной дозы на площадь. Значение DFP можно использовать без дальнейших расчетов.

8.1.6.1 Значения суммарной дозы для панорамных рентгенограмм

Ряд дозы - показатель 1E (ряд 8 мА / 12/14 мА)





Указание произведения дозы на площадь (DFP/доза энергии) для панорамной рентгенографии, рентгенографии ВНЧС и рентгенографии синусов

Программа	Макс. эффективное время излучения		Значения, запрограммированные на заводе-изготовителе											
			 DFP мГрсм ²		 кВ/мА		 DFP мГрсм ²		 кВ/мА		 DFP мГрсм ²		 кВ/мА	
				Quick shot		Quick shot		Quick shot		Quick shot		Quick shot		Quick shot
P1	14,1	9,0	63/6	53	34	63/8	71	45	69/12	129	82	72/14	163	104
P1 L/R	8,0	5,1	63/6	30	19	63/8	40	26	69/12	73	46	72/14	92	59
P1A	14,1	9,0	63/6	53	34	63/8	71	45	69/12	129	82	72/14	163	104
P1A L/R	8,0	5,1	63/6	30	19	63/8	40	26	69/12	73	46	72/14	92	59
P1C	14,1	10,5	63/6	53	39	63/8	71	53	69/12	129	97	72/14	163	122
P1C L/R	8,0	5,9	63/6	30	22	63/8	40	30	69/12	73	54	72/14	92	68
P2	11,5	7,3	63/6	43	27	63/8	58	37	69/12	105	67	72/14	133	84
P2 L/R	6,7	4,2	63/6	25	16	63/8	34	21	69/12	61	38	72/14	77	48
P2A	11,5	7,3	63/6	43	27	63/8	58	37	69/12	105	67	72/14	133	84
P2A L/R	6,7	4,2	63/6	25	16	63/8	34	21	69/12	61	38	72/14	77	48
P2C	11,5	8,5	63/6	43	32	63/8	58	43	69/12	105	77	72/14	133	98
P2C L/R	6,7	4,9	63/6	25	18	63/8	34	25	69/12	61	45	72/14	77	56
P10	11,5	7,3	63/6	26	17	63/8	35	22	69/12	63	40	72/14	80	51
P10 L/R	6,7	4,2	63/6	15	10	63/8	20	13	69/12	37	23	72/14	47	29
P10A	11,5	7,3	63/6	26	17	63/8	35	22	69/12	63	40	72/14	80	51
P10A L/R	6,7	4,2	63/6	15	10	63/8	20	13	69/12	37	23	72/14	47	29
P10C	11,5	8,5	63/6	26	19	63/8	35	26	69/12	63	47	72/14	80	59
P10C L/R	6,7	4,9	63/6	15	11	63/8	20	15	69/12	37	27	72/14	47	34
P12	4,9		69/8	30		75/8	35		78/14	66		84/12	64	
BW1	8,8		63/6	20		63/8	27		69/12	48		72/14	61	
BW1 L/R	4,5		63/6	10		63/8	14		69/12	25		72/14	31	

Программа	Макс. эффективное время излучения	Значения, запрограммированные на заводе-изготовителе												
		63/6	12	66/8	17	69/12	28	72/14	35	69/8	78	72/14	148	75/14
BW2	5,1	63/6	12	66/8	17	69/12	28	72/14	35					
TM1.1+ TM1.2	6,4+ 6,4	66/8	71	69/8	78	72/14	148	75/14	160					
TM3	8,1	63/8	41	66/8	45	69/12	74	72/14	93					
S1	14,4	69/8	87	75/8	103	78/14	193	84/12	190					
S3	8,1	69/8	49	75/8	58	78/14	109	84/12	107					





Ряд дозы - показатель 2E (ряд 8 МА)

Указание произведения дозы на площадь (DFP/доза энергии) для панорамной рентгенографии, рентгенографии ВНЧС и рентгенографии синусов

Программа	Макс. эффективное время излучения		Значения, запрограммированные на заводе-изготовителе											
			 кВ/МА	DFP мГрсм ²		 кВ/МА	DFP мГрсм ²		 кВ/МА	DFP мГрсм ²		 кВ/МА	DFP мГрсм ²	
	Секунд				Quick shot			Quick shot			Quick shot			Quick shot
P1	14,1	9,0	63/6	53	34	63/8	71	45	69/8	85	55	72/8	93	60
P1 L/R	8,0	5,1	63/6	30	19	63/8	40	26	69/8	48	31	72/8	53	34
P1A	14,1	9,0	63/6	53	34	63/8	71	45	69/8	85	55	72/8	93	60
P1A L/R	8,0	5,1	63/6	30	19	63/8	40	26	69/8	48	31	72/8	53	34
P1C	14,1	10,5	63/6	53	39	63/8	71	53	69/8	85	64	72/8	93	70
P1C L/R	8,0	5,9	63/6	30	22	63/8	40	30	69/8	48	36	72/8	53	39
P2	11,5	7,3	63/6	43	27	63/8	58	37	69/8	70	44	72/8	76	48
P2 L/R	6,7	4,2	63/6	25	16	63/8	34	21	69/8	41	25	72/8	44	28
P2A	11,5	7,3	63/6	43	27	63/8	58	37	69/8	70	44	72/8	76	48
P2A L/R	6,7	4,2	63/6	25	16	63/8	34	21	69/8	41	25	72/8	44	28
P2C	11,5	8,5	63/6	43	32	63/8	58	43	69/8	70	51	72/8	76	56
P2C L/R	6,7	4,9	63/6	25	18	63/8	34	25	69/8	41	30	72/8	44	32
P10	11,5	7,3	63/6	26	17	63/8	35	22	69/8	42	27	72/8	46	29
P10 L/R	6,7	4,2	63/6	15	10	63/8	20	13	69/8	25	15	72/8	27	17
P10A	11,5	7,3	63/6	26	17	63/8	35	22	69/8	42	27	72/8	46	29
P10A L/R	6,7	4,2	63/6	15	10	63/8	20	13	69/8	25	15	72/8	27	17
P10C	11,5	8,5	63/6	26	19	63/8	35	26	69/8	42	31	72/8	46	34
P10C L/R	6,7	4,9	63/6	15	11	63/8	20	15	69/8	25	18	72/8	27	20
P12	4,9		69/8	30		75/8	35		78/7	33		84/6	32	
BW1	8,8		63/6	20		63/8	27		69/8	32		72/8	35	
BW1 L/R	4,5		63/6	10		63/8	14		69/8	16		72/8	18	
BW2	5,1		63/6	12		66/8	17		69/8	19		72/8	20	
TM1.1+ TM1.2	6,4+ 6,4		66/8	71		69/8	78		72/8	85		75/8	92	
TM3	8,1		63/8	41		66/8	45		69/8	49		72/8	54	
S1	14,4		69/8	87		75/8	103		78/7	97		84/6	95	
S3	8,1		69/8	49		75/8	58		78/7	55		84/6	53	

Ряд дозы - показатель ЗЕ (ряд 8 мА / 12/14 мА)

Указание произведения дозы на площадь (DFP/доза энергии) для панорамной рентгенографии, рентгенографии ВНЧС и рентгенографии синусов

Программа	Макс. эффективное время излучения		Значения, запрограммированные на заводе-изготовителе											
			 кВ/ мА	DFP мГрсм ²		 кВ/ мА	DFP мГрсм ²		 кВ/ мА	DFP мГрсм ²		 кВ/ мА	DFP мГрсм ²	
	Quick shot				Quick shot					Quick shot				Quick shot
P1	14,1	9,0	63/6	53	34	63/8	71	45	69/12	129	82	72/14	163	104
P1 L/R	8,0	5,1	63/6	30	19	63/8	40	26	69/12	73	46	72/14	92	59
P1A	14,1	9,0	63/6	53	34	63/8	71	45	69/12	129	82	72/14	163	104
P1A L/R	8,0	5,1	63/6	30	19	63/8	40	26	69/12	73	46	72/14	92	59
P1C	14,1	10,5	63/6	53	39	63/8	71	53	69/12	129	97	72/14	163	122
P1C L/R	8,0	5,9	63/6	30	22	63/8	40	30	69/12	73	54	72/14	92	68
P2	11,5	7,3	63/6	43	27	63/8	58	37	69/12	105	67	72/14	133	84
P2 L/R	6,7	4,2	63/6	25	16	63/8	34	21	69/12	61	38	72/14	77	48
P2A	11,5	7,3	63/6	43	27	63/8	58	37	69/12	105	67	72/14	133	84
P2A L/R	6,7	4,2	63/6	25	16	63/8	34	21	69/12	61	38	72/14	77	48
P2C	11,5	8,5	63/6	43	32	63/8	58	43	69/12	105	77	72/14	133	98
P2C L/R	6,7	4,9	63/6	25	18	63/8	34	25	69/12	61	45	72/14	77	56
P10	11,5	7,3	63/6	26	17	63/8	35	22	69/12	63	40	72/14	80	51
P10 L/R	6,7	4,2	63/6	15	10	63/8	20	13	69/12	37	23	72/14	47	29
P10A	11,5	7,3	63/6	26	17	63/8	35	22	69/12	63	40	72/14	80	51
P10A L/R	6,7	4,2	63/6	15	10	63/8	20	13	69/12	37	23	72/14	47	29
P10C	11,5	8,5	63/6	26	19	63/8	35	26	69/12	63	47	72/14	80	59
P10C L/R	6,7	4,9	63/6	15	11	63/8	20	15	69/12	37	27	72/14	47	34
P12	4,9		69/8	30		75/8	35		78/14	66		84/12	64	
BW1	8,8		63/6	20		63/8	27		69/12	48		72/14	61	
BW1 L/R	4,5		63/6	10		63/8	14		69/12	25		72/14	31	
BW2	5,1		63/6	12		66/8	17		69/12	28		72/14	35	
TM1.1+ TM1.2	6,4+ 6,4		66/8	71		69/8	78		72/14	148		75/14	160	
TM3	8,1		63/8	41		66/8	45		69/12	74		72/14	93	
S1	14,4		69/8	87		75/8	103		78/14	193		84/12	190	
S3	8,1		69/8	49		75/8	58		78/14	109		84/12	107	

8.1.6.2 Значения суммарной дозы для цефалометрических снимков

Про- грам- ма	Макс. время рентгеногра- фии		Значения, запрограммированные на заводе-изготовителе											
			 кВ/мА	DFP мГрсм ²		 кВ/мА	DFP мГрсм ²		 кВ/мА	DFP мГрсм ²		 кВ/мА	DFP мГрсм ²	
		Quick shot			Quick shot			Quick shot			Quick shot			Quick shot
C1	9,1 с	6,1 с	80/14	24	16	80/14	24	16	84/13	25	17	90/12	26	18
C2	9,1 с	6,1 с	80/14	24	16	80/14	24	16	84/13	25	17	90/12	26	18
C3	9,4 с	4,7 с	73/15	22	11	73/15	22	11	77/14	23	12	84/13	26	13
C3 30x23	14,9 с	7,5 с	73/15	35	18	73/15	35	18	77/14	37	19	84/13	40	21
C4	9,1 с	4,6 с	64/16	18	9	64/16	18	9	64/16	18	9	64/16	18	9

8.1.6.3 Расчет значений дозы

Для свободно программируемых пар значений с помощью списков кВ/DFP необходимо рассчитать значение, см. пример расчета:

Объяснение

Постановление о защите от рентгеновского излучения в § 3.3 содержит

требование наличия устройства для индикации полученной пациентом дозовой нагрузки DFPг либо установления этого значения, например, с помощью таблиц.

Производители стоматологической техники договорились о едином методе измерений. Для учета возможных ошибок измерения, а также вариантов систем и аппаратов следует использовать допуск 20 %.

Облучение указывается как произведение дозы энергии (Гр x см²) на площадь (DFP) на мАс для каждого аппарата и каждой доступной ступени кВ и диафрагмы.

Расчет:

Для пар значений, предложенных Dentsply Sirona, параметры уже рассчитаны. При использовании других установочных значений с помощью списков кВ /DFP следует действовать следующим образом:

1. Выбрать настроенную ступень кВ в таблице соответствующего рентгеновского аппарата и взять из нее коэффициент DFP.
2. Умножить коэффициент DFP на фактически применяемое значение мА (отображается на рентгеновском аппарате).
3. Результат умножить на фактическое время экспозиции (см. Мультитаймер или Таблица).

Пример расчета

Рентгенография с программой P1 и парой значений кВ/мА
60 кВ/10 мА

Для 1-го 60 кВ имеет коэффициент DFP при диафрагме 10, равный 0,5693

Для 2-го отображается 10 мА

Для 3-го время экспозиции составляет 14,1 с

$$DFP = 0,5693 \frac{mGycm^2}{mAs} \times 10mA \times 14,1s = 80,2713mGycm^2$$

2D-снимки

кВ	Коэффициент DFP Программы P1/P2/P12/ S1/S3/TM1/TM3 (мГр x см ² /мАс)	Коэффициент DFP Программа P10/BW1/BW2 (мГр x см ² /мАс)	Коэффициент DFP Программы C1-C4 (мГр x см ² /мАс)
60	0,5693	0,3448	0,1024
62	-	-	0,1101
63	0,6308	0,3820	-
64	-	-	0,1178
66	0,6983	0,4229	0,1262
69	0,7570	0,4585	0,1387
71	-	-	0,1470
72	0,8305	0,5030	-
73	-	-	0,1556
75	0,8981	0,5439	-
77	-	-	0,1737
78	0,9679	0,5862	-
80	-	-	0,1868
81	1,0420	0,6311	-
84	1,1024	0,6677	0,2055
90	1,2360	0,7486	0,2345

3D-снимки

кВ	Режим 3D-съемки	Коэффициент DFP Программа VOL1 (мГр x см ² /мАс)		Коэффициент DFP Программа VOL2 (мГр x см ² /мАс)	Коэффициент DFP Программа VOL3 (мГр x см ² /мАс)	
		8x8	8x5,5	5x5,5	11x10	11x7,5/8
85	SD	9,459	6,583	4,191	15,401	11,790
85	HD	11,094	7,722	4,951	18,064	13,829
85	Режим низкой до- зы	3,059	2,129	1,365	4,981	3,813

9 Демонтаж и утилизация

ВАЖНО

До демонтажа аппарата следует экспортировать все отчеты, которые подлежат обязательному хранению.

9.1 Демонтаж и повторная установка

При демонтаже и повторной установке аппарата следует действовать по указаниям, приведенным в инструкции по монтажу для нового монтажа, чтобы обеспечить работоспособность и устойчивость аппарата.

Если в окружение рентгеновского кабинета вносятся строительные изменения или производится установка нового оборудования, необходимо провести повторную калибровку рентгеновской установки.

9.2 Утилизация

Соблюдайте рекомендации, приведенные в главе „Важные рекомендации по повторной упаковке и транспортировке“.

На основании Директивы 2012/19/EU и предписаний федеральных земель по утилизации лома электрического и электронного оборудования мы указываем на то, что на территории Европейского Союза (ЕС) данная продукция подлежит передаче для специальной утилизации. Эти правила требуют экологически рациональной переработки / утилизации лома электронного и электрооборудования. Выбрасывать изделие вместе с бытовым мусором запрещено! На это указывает, кроме прочего, символ «Перечеркнутая урна», применяемый с 24.03.2006.

Способ утилизации

Мы осознаем свою ответственность за нашу продукцию - от возникновения идеи до итоговой утилизации. Поэтому мы предлагаем вам возвращать нам лом электронного и электрооборудования.

В случае необходимости утилизации действуйте следующим образом:



В Германии

Для того, чтобы у вас забрали электрооборудование, подайте заявку на утилизацию в фирму Enretec GmbH. Для этого предлагаются следующие возможности:

- На домашней странице enretec GmbH (www.enretec.de) в разделе меню „eom“ нажмите кнопку „Возврат электрооборудования“.
- Вы также можете обратиться непосредственно в компанию enretec GmbH.

enretec GmbH
Kanalstraße 17
16727 Velten

Тел.: +49 3304 3919-500
E-Mail: eom@enretec.de

В соответствии с предписаниями по утилизации различных федеральных земель (Закон об электрическом и электронном оборудовании) мы, как производитель, берем на себя расходы на утилизацию лома соответствующего электрического и электронного оборудования. Расходы на демонтаж, транспортировку и упаковку несет собственник / эксплуатирующая организация.

Перед демонтажем / утилизацией изделия необходимо провести его надлежащую подготовку (очистку / дезинфекцию / стерилизацию).

Наши специалисты заберут ваш нестационарный аппарат в практике, а стационарный - от кромки тротуара в согласованное между сторонами время.

За рубежом

Точные сведения по правилам утилизации в конкретной стране можно получить у специализированных поставщиков стоматологического оборудования.

Рентгеновский излучатель этого аппарата содержит взрывоопасную трубку, небольшое количество бериллия, свинцовую обшивку, а также минеральное масло.

Устройство содержит свинцовые противовесы.

Фирма оставляет за собой право на внесение технических изменений.

© Sirona Dental Systems GmbH
D3632.201.04.01.12 03.2019

Sprache: russisch
Ä.-Nr.: 000 000

Printed in Germany
Отпечатано в Германии

Sirona Dental Systems GmbH



Fabrikstr. 31
64625 Bensheim
Germany
www.dentsplysirona.com

для заказа **66 78 671 D3632**